

the blue experience
2024 / 2025



the protective Packagist ...

the protective Packagist ...



Willkommen bei Emba-Protec!

Das familiengeführte Unternehmen wurde 2003 gegründet und kann nach 20 Jahren auf eine imposante Entwicklung zurückblicken. Als Marktführer in Europa für Schutzverpackungen, beschäftigen wir uns ausschließlich mit Verpackungslösungen für empfindliche oder logistisch anspruchsvolle Versandprodukte unserer Kunden.

Als Ihr Partner produzieren und liefern wir maßgeschneiderte Schutzverpackungen speziell für Ihre empfindlichen Produkte. In unserem Stammwerk im ostwestfälischen Bad Oeynhausen vereinen wir Entwicklung, Produktion und Logistik unter einem Dach. Mit modernen Maschinen, einer schlanken Verwaltung und einem hochqualifizierten Team liefern wir Ihnen innerhalb kürzester Zeit maßgeschneiderte Verpackungslösungen, genau für Ihre Produkthanforderungen.

Unser Standardsortiment ist mit mehr als 500 Varianten das **größte Sofort-Lieferprogramm am Markt**. Dabei können Sie von PE bis hin zu PU Qualitäten wählen, auch mit ESD Ausrüstung. Dieses Standardsortiment wird bei uns bevorratet und ist sofort – auch in kleinen Stückzahlen – lieferbar.

Obwohl Sie hiermit viel abdecken können, so designen wir auch Ihre eigene Verpackung. Ob für kleine oder große Mengen. **Über 1.000 neue Entwicklungen pro Jahr** werden so von unserem Team mit modernsten CAD-Systemen verwirklicht. Gemeinsam mit Ihnen werden nicht nur alle möglichen Lager- und Transportbedingungen Ihres Produktes berücksichtigt, sondern ebenso der gesamte Arbeitsprozess. Auf Wunsch können Falltests nach UPS Standard (DIN ISO 2248) oder auch G-Wert Prüfungen durchgeführt werden.

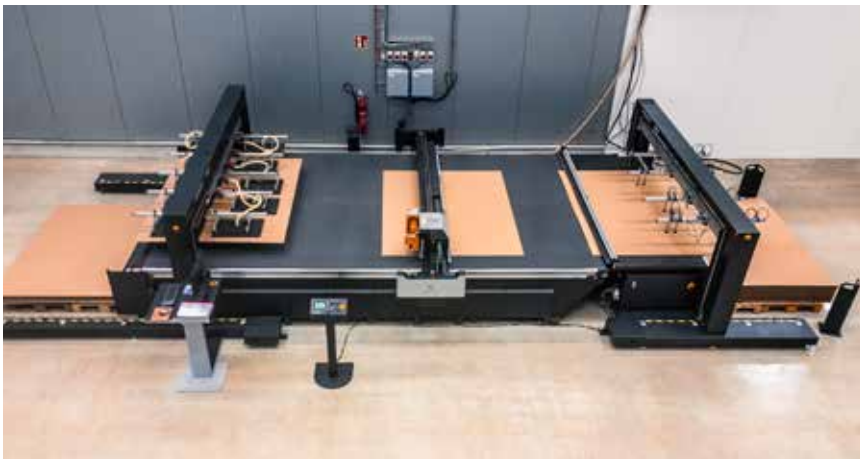

Ist das Design Ihrer Verpackung einmal erstellt und von Ihnen freigegeben, so haben Sie zwei Möglichkeiten. Für 0-Serien oder Einmal-Aufträge bis 1.000 Stück steht Ihnen ab sofort ein Industrie-Plotter zur Verfügung. Ohne Werkzeugkosten und in kürzester Zeit liefern wir Ihnen Ihre Verpackung. Oder Sie beauftragen Ihre gewünschte Serienmenge. Mit unserer neuen 28 Meter Hochleistungsstanze fertigen wir auch in sehr hohen Auflagen.

Mit über 16.000 Quadratmetern Lager- und Produktionsfläche und einem modernen Hochregallager mit mehr als 10.000 Stellplätzen garantieren wir eine just in time Lieferung Ihrer Verpackungen. Erteilen Sie uns einen Rahmenauftrag für die speziell für Sie entwickelten Verpackungen, so können wir große Mengen vorproduzieren. Wir geben den Preisvorteil an Sie weiter und lagern für Sie ein. Bis hierher übernehmen wir alle Kosten. Sie zahlen erst, wenn Ihre Verpackungen unser Haus verlassen. Sie müssen nur noch Teilmengen abrufen und wir liefern ab Lager direkt in Ihre Produktion, immer angepasst an Ihre sich verändernden Prozesse und Bedarfe. Das verstehen wir unter Dynamik.

Auch Umweltschutz und Nachhaltigkeit wird bei uns gelebt. So setzen wir **FSC zertifizierte Wellpappe** ein, wir sparen Energie durch hochmoderne Maschinen und neueste Gebäude-Technik und schließlich sind unsere Produkte zu 100 % recycelfähig. Nach Gebrauch werden unsere Verpackungen ungetrennt im Altpapier entsorgt und damit vollständig der Wiederverwertung zugeführt.

Wir produzieren Ihre Schutzverpackungen nach dem neuesten technischen Stand, in bester Qualität und unter höchsten Umweltstandards. Darauf können Sie sich verlassen. Unsere zertifizierten Qualitäts- und Umweltmanagement-Systeme nach **ISO 9001** und **ISO 14001** bestätigen dies. Dafür stehen wir mit unserem guten Namen.

Ihr



Bernhard Müller
(Vertriebsleiter)

Zertifiziertes Qualitätsmanagement System /
Certified quality management system
ISO 9001: 2015
Umweltmanagement nach /
Environmental management
ISO 14001: 2015



Buzz n' Pack[®]

Verpacken - auf Kommando



WELTNEUHEIT

Wir präsentieren Ihnen
eine neue revolutionäre
Verpackungstechnik.

Mehr dazu finden Sie
auf den Seiten 132 - 136.

Inhaltsverzeichnis

Verpackungssysteme

Emba-Flex® - Die Fixierverpackung

Seite 12 - 34



Der spezielle Spann-Mechanismus der Emba Flex® sorgt dafür, dass die Folie das Produkt fest auf das Wellpappformat fixiert. Ein Verrutschen wird somit vermieden. Die hochflexible, aber praktisch reißfeste Spannfolie schmiegt sich dabei den verschiedenen Produktkonturen perfekt an.

Neben der Einlage Emba-Flex bieten wir Ihnen auch den passenden Versandkarton.

Emba-Flex CLEANLINE® - Die Fixierverpackung aus Kunststoff

Seite 36 - 43



Auf Basis des bewährten Verpackungssystems Emba-Flex® (Fixierverpackung) haben wir eine neue Produktlinie für höchste Anforderungen geschaffen. Anwendungen z.B. aus dem Dentalbereich, der Feinmechanik und Chiptechnologie, die möglichst staubfreie Verpackungssysteme benötigen, finden hier eine ideale Lösung. Durch das verwendete Kunststoffmaterial wird der bei Wellpappe übliche Feinstaub weitestgehend minimiert.

Emba-Quick® - Die einteilige Fixierverpackung

Seite 46 - 59



Auf Basis des bewährten Verpackungssystems Emba-Flex® bieten wir Ihnen eine noch schnellere Verpackungsvariante. Dabei ist der Umkarton bereits anhängend. Das spart Handlungszeit und Lagerplatz.

Emba-Quick SK® - Die einteilige Fixierverpackung mit Selbstklebe-Verschluss

Seite 60 - 71



Schneller geht Verpacken nicht.
Alles in einem: Fixierverpackung, Umkarton und Verschlussmaterial.

Emba-Swing® - Die Membranverpackung

Seite 72 - 86



Die hochflexible, aber praktisch reißfeste Folie der Emba-Swing® schmiegt sich den verschiedenen Produktkonturen perfekt an. Durch das Spannen des Produktes zwischen zwei Membran-Polster wird Ihr Produkt schwebend versendet. Auch bei einem Seitenfall bleiben selbst schwere Versandgüter fest in Position.

Der Umkarton ist im Set bereits enthalten.

Emba-One® - Das Beste aus 2 Systemen vereint !

Seite 88 - 93



Das flexible System ist kompakt und hält Ihr Produkt während des Versands fest in Position. Dabei vereint Emba One® die guten Eigenschaften der Produktpolsterung und Produktfixierung.

Selbst bei unterschiedlichsten Produktkonturen passt sich Emba One® individuell an. Durch den „schwebenden Versand“ ist ein höchster Schutz vor Stoß und Vibration gegeben.

Sonderverpackungen - Die Lösungen für „spezielle“ Fälle

Seite 98 - 117

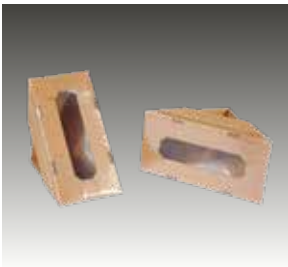

Unsere Sonderverpackung für Bildschirme basiert auf der Membranverpackung Emba-Swing®. Durch die als Ecke geformten Membran-Polster können verschiedene Bildschirmformate von 32 bis 60 Zoll aufgenommen werden. Diese Version ist vor allem dann sinnvoll, wenn ein Fuß vormontiert ist.

Für Laptops und Netbooks bieten wir optimale Standards von 12“ bis 17“, wahlweise mit oder ohne Zubehörfach an.

Emba-TrayTec® - Die maschinelle Verpackungslösung

Seite 118 - 127



Diese Tray-Verpackungsmaschine garantiert Ihnen perfekten Produktschutz, schnelles Verpacken und niedrige Kosten. Es ermöglicht Ihnen zudem maximale Flexibilität bei chaotisch wechselnden Packstücken mit unterschiedlichen Produkthöhen und Gewichten bis 160 kg. Der Rationalisierungsgrad dieser Maschine ist enorm.

Neu: Emba-TrayTec® Plus! Polster und Fixierung in Einem.

Emba-Buzz n' Pack® - Verpacken auf Kommando

Seite 132 - 136



Die maschinelle Verpackungslösung für dezentrales Verpacken. Bis zu 4 Verpackungszyklen in der Minute !

Versandkartons - Die große Welt der Umkartons

Seite 138 - 139



Starke Wellpappsorten garantieren höchste Versandsicherheit auch bei Postversand. Umkartons mit Automatikboden bedeuten eine Zeitersparnis von bis zu 80 % gegenüber herkömmlichen Kartons. Hohe Produktionsauflagen sichern Ihnen den besten Preis.

Emba-flex[®]

Die Fixierverpackung



**Einsatz:**

Leichte und flache Produkte bis 4 kg (i.d.R.),
die einen mittleren bis guten Schutz benötigen

Eigenschaften:

Die Verpackung passt sich unterschiedlichsten
Produktkonturen perfekt an

Vorteile:

Die Verpackungsvielfalt wird erheblich reduziert

Die Fixierverpackung

Emba-Flex® - Die Fixierverpackung

- Hoher Schutz für verschiedenste Produkte und Konturen
- Reduzierung der Verpackungsvielfalt um bis zu 90 %
- Schnelles Handling durch Umkartons mit Automatikboden
- Durch Schnellverschluss entfällt das Zukleben des Umkartons
- Senkung der Prozesskosten (Beschaffung, Lagerung, Versand)
- Umweltverträglich, da ungetrennt mit Altpapier entsorgt werden kann
- Wiederverwendbar
- Professionelle Optik
- Wirtschaftlich durch Standardprogramm (keine Werkzeugkosten)



Die Technik

Der spezielle Klapp-Mechanismus sorgt dafür, dass die Spannfolie das Produkt fest auf das Wellpapp-Format fixiert. Ein Verrutschen wird somit vermieden. Die hochflexible, aber praktisch reißfeste Spannfolie schmiegt sich dabei den verschiedenen Produktkonturen perfekt an. Das reduziert Ihre Verpackungsvielfalt um bis zu 90%.

Die spezielle Folie ist hochflexibel und hat exzellente Rückstellkräfte. Auch nach starker Ausdehnung nimmt die Folie ihre ursprüngliche Form wieder nahezu an, ohne dass die Spannkraft nachlässt.

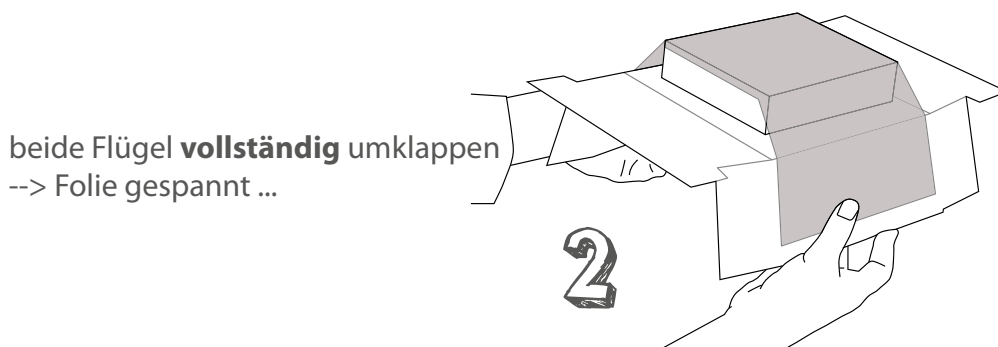
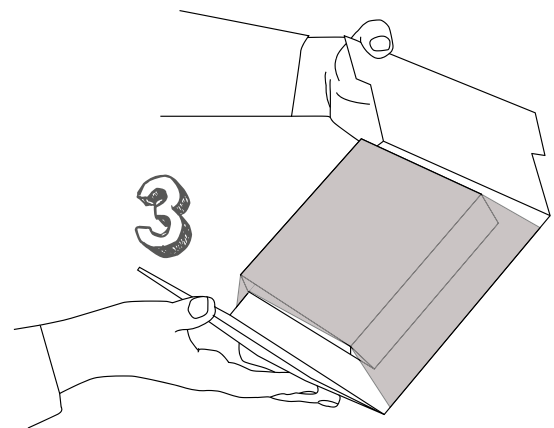

Die Fixierverpackung

Anwendungsbeispiele

Emba-Flex® passt sich Ihren Produkten und dessen Konturen wie eine zweite Haut optimal an. Spätere Neuprodukte Ihres Hauses können oftmals mit der vorhandenen Verpackungsgröße verpackt werden. Auch finden verschiedene Baugruppen in einer Verpackungsgröße Platz.

Ihr Produktzubehör wird professionell und sicher in Zubehörfächern oder Hohlböden verstaut. Egal ob Bedienungsanleitung, Kabel oder Fernbedienung, alles bleibt an seinem Platz.

Neben unserem in der nachfolgenden Tabelle beschriebenen Sofort-Lieferprogramm, bieten wir Ihnen auch bereits entwickelte Sonderverpackungen an oder entwickeln gerne Ihre individuelle Lösung.



Das Sofort-Lieferprogramm

Maximal zu verpackendes Gut	Artikel-Code	Max. Produkt Gewicht	Seite	Maximal zu verpackendes Gut	Artikel-Code	Max. Produkt Gewicht	Seite
100 x 100 x 40 mm	FL 101004	ca. 0,5 kg	18	290 x 260 x 60 mm	FL 292606	ca. 2,5 kg	26
120 x 80 x 40 mm	FL 120804	ca. 0,5 kg	18	300 x 90 x 50 mm	FL 300905	ca. 0,8 kg	27
120 x 90 x 50 mm	FL 120905	ca. 0,8 kg	18	300 x 200 x 70 mm	FL 302007	ca. 2,5 kg	27
140 x 80 x 40 mm	FL 140804	ca. 0,5 kg	19	300 x 200 x 100 mm	FL 302010	ca. 2,5 kg	27
140 x 100 x 40 mm	FL 141004	ca. 1,0 kg	19	300 x 220 x 140 mm	FL 302214	ca. 2,5 kg	28
150 x 150 x 40 mm	FL 151504	ca. 1,5 kg	19	300 x 300 x 80 mm	FL 303008	ca. 3,0 kg	28
150 x 150 x 60 mm	FL 151506	ca. 1,5 kg	20	310 x 210 x 40 mm	FL 312104	ca. 2,5 kg	28
160 x 100 x 20 mm	FL 161002	ca. 0,5 kg	20	310 x 220 x 40 mm	FL 312204	ca. 3,0 kg	29
160 x 120 x 40 mm	FL 161204	ca. 0,5 kg	20	340 x 200 x 120 mm	FL 342012	ca. 2,0 kg	29
160 x 120 x 50 mm	FL 161205	ca. 0,5 kg	21	340 x 250 x 50 mm	FL 342505	ca. 3,5 kg	29
160 x 120 x 100 mm	FL 161210	ca. 1,5 kg	21	350 x 200 x 80 mm	FL 352008	ca. 2,0 kg	30
180 x 90 x 60 mm	FL 180906	ca. 0,8 kg	21	350 x 250 x 40 mm	FL 352504	ca. 2,0 kg	30
180 x 100 x 40 mm	FL 181004	ca. 1,0 kg	22	360 x 240 x 100 mm	FL 362410	ca. 2,5 kg	30
180 x 100 x 60 mm	FL 181006	ca. 1,0 kg	22	360 x 260 x 40 mm	FL 362604	ca. 3,0 kg	31
190 x 160 x 60 mm	FL 191606	ca. 1,0 kg	22	380 x 250 x 80 mm	FL 382508	ca. 3,0 kg	31
200 x 200 x 60 mm	FL 202006	ca. 1,5 kg	23	400 x 200 x 100 mm	FL 402010	ca. 3,0 kg	31
200 x 200 x 80 mm	FL 202008	ca. 1,5 kg	23	400 x 250 x 100 mm	FL 402510	ca. 3,5 kg	32
220 x 150 x 60 mm	FL 221506	ca. 1,5 kg	23	400 x 300 x 50 mm	FL 403005	ca. 4,5 kg	32
220 x 150 x 80 mm	FL 221508	ca. 1,5 kg	24	400 x 300 x 60 mm	FL 403006	ca. 2,5 kg	32
230 x 150 x 20 mm	FL 231502	ca. 1,0 kg	24	400 x 320 x 110 mm	FL 403211	ca. 5,0 kg	33
230 x 180 x 60 mm	FL 231806	ca. 1,5 kg	24	470 x 300 x 50 mm	FL 473005	ca. 4,5 kg	33
240 x 100 x 40 mm	FL 241004	ca. 1,5 kg	25	500 x 320 x 150 mm	FL 503215	ca. 5,0 kg	33
250 x 250 x 60 mm	FL 252506	ca. 2,0 kg	25	500 x 400 x 100 mm	FL 504010	ca. 5,0 kg	34
250 x 250 x 80 mm	FL 252508	ca. 2,0 kg	25	510 x 230 x 50 mm	FL 512305	ca. 2,5 kg	34
280 x 160 x 70 mm	FL 281607	ca. 2,0 kg	26	510 x 300 x 50 mm	FL 513005	ca. 2,5 kg	34
280 x 180 x 120 mm	FL 281812	ca. 2,5 kg	26				

Ab 50 Sets (1 Einlage, 1 Umkarton) lieferbar. Sondergrößen auf Anfrage.

Die Fixierverpackung



FL 101004

Maximal zu verpackendes Gut: **100 x 100 x 40 mm**

Produktdaten

Umkarton-Außenmaße 145 x 120 x 67 mm
 Fefco 0713 mit Automatikboden und Deckelverschluß
 Qualität E 1.20
 Lieferumfang = Fixiereinlage 1 Stück,
 Umkarton 1 Stück

Artikel-Code	Ausführung
FL 101004 S	NORMLine 50, PU Folie 50 my
FL 101004 ESDS	ESDLine 50, PU Folie ESD 50 my
FL 101004 EC6S	ECOLine 50, PE Folie 50 my

Einsatzbereich: Sensoren, Schalter, Kleinstgeräte, Drehgeber
 Max. Produktgewicht: bis ca. 500 Gramm



FL 120804

Maximal zu verpackendes Gut: **120 x 80 x 40 mm**

Produktdaten

Umkarton-Außenmaße 210 x 170 x 97 mm
 Fefco 0713 mit Automatikboden und Deckelverschluß, Qualität E 1.40
 Lieferumfang = Fixiereinlage 1 Stück,
 Umkarton 1 Stück

**inklusive
Zubehörfach**

Artikel-Code	Ausführung
FL 120804 S	NORMLine 50, PU Folie 50 my
FL 120804 ESDS	ESDLine 50, PU Folie ESD 50 my
FL 120804 EC4S	ECOLine 40, PE Folie 40 my

Einsatzbereich: Handys, Kleinstgeräte
 Max. Produktgewicht: bis ca. 500 Gramm



FL 120905

Maximal zu verpackendes Gut: **120 x 90 x 50 mm**

Produktdaten

Umkarton-Außenmaße 158 x 132 x 82 mm
 Fefco 0713 mit Automatikboden und Deckelverschluß
 Qualität B 1.30
 Lieferumfang = Fixiereinlage 1 Stück,
 Umkarton 1 Stück

Artikel-Code	Ausführung
FL 120905 S	NORMLine 50, PU Folie 50 my
FL 120905 ESDS	ESDLine 50, PU Folie ESD 50 my
FL 120905 EC6S	ECOLine 50, PE Folie 50 my

Einsatzbereich: Sensoren, Anzeigen, Kleinstgeräte, Drehgeber
 Max. Produktgewicht: bis ca. 800 Gramm

Die max. Gewichtsangaben sind Richtwerte und können je nach Versandgut und Spannfolie abweichen.

Die Fixierverpackung



Maximal zu verpackendes Gut: **140 x 80 x 40 mm**

Produktdaten

Umkarton-Außenmaße 170 x 116 x 67 mm
 Fefco 0713 mit Automatikboden und Deckelverschluß
 Qualität E 1.20
 Lieferumfang = Fixiereinlage 1 Stück,
 Umkarton 1 Stück

Artikel-Code	Ausführung
FL 140804 S	NORMLine 50, PU Folie 50 my
FL 140804 ESDS	ESDLine 50, PU Folie ESD 50 my
FL 140804 EC6S	ECOLine 50, PE Folie 50 my
Umkarton alternativ	auch in B 1.30 erhältlich !

Einsatzbereich: Handys, Anzeigen, Schalter
 Max. Produktgewicht: bis ca. 500 Gramm



Maximal zu verpackendes Gut: **140 x 100 x 40 mm**

Produktdaten

Umkarton-Außenmaße 176 x 176 x 84 mm
 Fefco 0713 mit Automatikboden und Deckelverschluß
 Qualität B 1.30
 Lieferumfang = Fixiereinlage 1 Stück,
 Umkarton 1 Stück

Artikel-Code	Ausführung
FL 141004 S	NORMLine 50, PU Folie 50 my
FL 141004 ESDS	ESDLine 50, PU Folie ESD 50 my
FL 141004 EC6S	ECOLine 50, PE Folie 50 my

Einsatzbereich: Sensoren, Schalter, Kleinstgeräte, Anzeigen
 Max. Produktgewicht: bis ca. 1000 Gramm



Maximal zu verpackendes Gut: **150 x 150 x 40 mm**

Produktdaten

Umkarton-Außenmaße 199 x 183 x 86 mm
 Fefco 0713 mit Automatikboden und Deckelverschluß
 Qualität B 1.30
 Lieferumfang = Fixiereinlage 1 Stück,
 Umkarton 1 Stück

Artikel-Code	Ausführung
FL 151504 S	NORMLine 50, PU Folie 50 my
FL 151504 ESDS	ESDLine 50, PU Folie ESD 50 my
FL 151504 EC6S	ECOLine 50, PE Folie 50 my
FL 151504 MS	MAXILine 100, PU Folie 100 my

Einsatzbereich: Anzeigen, Kleinstgeräte, Armaturen
 Max. Produktgewicht: bis ca. 1500 Gramm

Die max. Gewichtsangaben sind Richtwerte und können je nach Versandgut und Spannfolie abweichen.

Die Fixierverpackung



FL 151506

Maximal zu verpackendes Gut: **150 x 150 x 60 mm**

Produktdaten

Umkarton-Außenmaße 199 x 183 x 109 mm
 Fefco 0713 mit Automatikboden und Deckelverschluss
 Qualität B 1.30
 Lieferumfang = Fixiereinlage 1 Stück,
 Umkarton 1 Stück

Artikel-Code	Ausführung
FL 151506 S	NORMLine 50, PU Folie 50 my
FL 151506 ESDS	ESDLine 50, PU Folie ESD 50 my
FL 151506 EC6S	ECOLine 50, PE Folie 50 my
FL 151506 MS	MAXILine 100, PU Folie 100 my

Einsatzbereich: Armaturen, Kleinstgeräte, Porzellan, Anzeigen
 Max. Produktgewicht: bis ca. 1500 Gramm



FL161002

Maximal zu verpackendes Gut: **160 x 100 x 20 mm**

Produktdaten

Umkarton-Außenmaße 246 x 146 x 46 mm
 Fefco 0427 Klappdeckelschachtel
 Qualität E 1.20
 Lieferumfang = Fixiereinlage 1 Stück,
 Umkarton 1 Stück

**Unter 50 mm Außenhöhe!
 Als Maxibrief versendbar!**

Artikel-Code	Ausführung
FL 161002 S	NORMLine 50, PU Folie 50 my
FL 161002 ESDS	ESDLine 50, PU Folie ESD 50 my
FL 161002 EC6S	ECOLine 50, PE Folie 50 my

Einsatzbereich: Leiterkarten, Boards
 Max. Produktgewicht: bis ca. 500 Gramm



FL 161204

Maximal zu verpackendes Gut: **160 x 120 x 30 mm**

Produktdaten

Umkarton-Außenmaße 182 x 165 x 52 mm
 Fefco 0427 Klappdeckelschachtel
 Qualität E 1.20
 Lieferumfang = Fixiereinlage 1 Stück,
 Umkarton 1 Stück

Artikel-Code	Ausführung
FL 161204 S	NORMLine 50, PU Folie 50 my
FL 161204 ESDS	ESDLine 50, PU Folie ESD 50 my
FL 161204 EC6S	ECOLine 50, PE Folie 50 my

Einsatzbereich: Leiterkarten, Boards
 Max. Produktgewicht: bis ca. 500 Gramm

Die max. Gewichtsangaben sind Richtwerte und können je nach Versandgut und Spannfolie abweichen.

Die Fixierverpackung



FL 161205

Maximal zu verpackendes Gut: **160 x 120 x 50 mm**

Produktdaten

Umkarton-Außenmaße 182 x 165 x 75 mm
 Fefco 0427 Klappdeckelschachtel
 Qualität E 1.20
 Lieferumfang = Fixiereinlage 1 Stück,
 Umkarton 1 Stück

Artikel-Code	Ausführung
FL 161205 S	NORMLine 50, PU Folie 50 my
FL 161205 ESDS	ESDLine 50, PU Folie ESD 50 my
FL 161205 EC6S	ECOLine 50, PE Folie 50 my

Einsatzbereich: Leiterkarten, Boards, Festplatten
 Max. Produktgewicht: bis ca. 500 Gramm



FL 161210

Maximal zu verpackendes Gut: **160 x 120 x 100 mm**

Produktdaten

Umkarton-Außenmaße 200 x 167 x 139 mm
 Fefco 0713 mit Automatikboden und Deckelverschluß
 Qualität B 1.30
 Lieferumfang = Fixiereinlage 1 Stück,
 Umkarton 1 Stück

Artikel-Code	Ausführung
FL 161210 S	NORMLine 50, PU Folie 50 my
FL 161210 ESDS	ESDLine 50, PU Folie ESD 50 my
FL 161210 EC6S	ECOLine 50, PE Folie 50 my

Einsatzbereich: Armaturen, Mechatronik, Steuerungen, Glaswaren
 Max. Produktgewicht: bis ca. 1500 Gramm



FL 180906

Maximal zu verpackendes Gut: **180 x 90 x 60 mm**

Produktdaten

Umkarton-Außenmaße 196 x 115 x 96 mm
 Fefco 0713 mit Automatikboden und Deckelverschluß
 Qualität B 1.30
 Lieferumfang = Fixiereinlage 1 Stück,
 Umkarton 1 Stück

Artikel-Code	Ausführung
FL 180906 S	NORMLine 50, PU Folie 50 my
FL 180906 ESDS	ESDLine 50, PU Folie ESD 50 my
FL 180906 EC6S	ECOLine 50, PE Folie 50 my

Einsatzbereich: Handys, Mechatronik, Kleinstgeräte
 Max. Produktgewicht: bis ca. 800 Gramm

Die Fixierverpackung



Maximal zu verpackendes Gut: **180 x 100 x 40 mm**

Produktdaten

Umkarton-Außenmaße 218 x 148 x 76 mm
 Fefco 0713 mit Automatikboden
 Qualität E 1.20
 Lieferumfang = Fixiereinlage 1 Stück,
 Umkarton 1 Stück

Artikel-Code	Ausführung
FL 181004 S	NORMLine 50, PU Folie 50 my
FL 181004 ESDS	ESDLine 50, PU Folie ESD 50 my
FL 181004 EC6S	ECOLine 50, PE Folie 50 my

Einsatzbereich: Festplatten, Anzeigen, Mechatronik, Kleingeräte
 Max. Produktgewicht: bis ca. 1000 Gramm



Maximal zu verpackendes Gut: **180 x 100 x 60 mm**

Produktdaten

Umkarton-Außenmaße 214 x 156 x 109 mm
 Fefco 0713 mit Automatikboden und Deckelverschluß
 Qualität B 1.30
 Lieferumfang = Fixiereinlage 1 Stück,
 Umkarton 1 Stück

Artikel-Code	Ausführung
FL 181006 S	NORMLine 50, PU Folie 50 my
FL 181006 ESDS	ESDLine 50, PU Folie ESD 50 my
FL 181006 EC6S	ECOLine 50, PE Folie 50 my

Einsatzbereich : Armaturen, Kleingeräte, Steuerungen, Mechatronik
 Max. Produktgewicht : bis ca. 1000 Gramm



Maximal zu verpackendes Gut: **190 x 160 x 60 mm**

Produktdaten

Umkarton-Außenmaße 224 x 224 x 104 mm
 Fefco 0713 mit Automatikboden und Deckelverschluß
 Qualität B 1.30
 Lieferumfang = Fixiereinlage 1 Stück,
 Umkarton 1 Stück

Artikel-Code	Ausführung
FL 191606 S	NORMLine 50, PU Folie 50 my
FL 191606 ESDS	ESDLine 50, PU Folie ESD 50 my
FL 191606 EC6S	ECOLine 50, PE Folie 50 my

Einsatzbereich : Armaturen, Kleingeräte, Steuerungen, Mechatronik
 Max. Produktgewicht : bis ca. 1000 Gramm

Die max. Gewichtsangaben sind Richtwerte und können je nach Versandgut und Spannfolie abweichen.

Die Fixierverpackung



FL 202006

Maximal zu verpackendes Gut: **200 x 200 x 60 mm**

Produktdaten

Umkarton-Außenmaße 249 x 235 x 99 mm
 Fefco 0713 mit Automatikboden und Deckelverschluß
 Qualität B 1.30
 Lieferumfang = Fixiereinlage 1 Stück,
 Umkarton 1 Stück

Artikel-Code	Ausführung
FL 202006 S	NORMLine 50, PU Folie 50 my
FL 202006 ESDS	ESDLine 50, PU Folie ESD 50 my
FL 202006 EC6S	ECOLine 50, PE Folie 50 my
FL 202006 MS	MAXILine 100, PU Folie 100 my

Einsatzbereich : Armaturen, Steuergeräte, Kleingeräte, Anzeigen
 Max. Produktgewicht : bis ca. 1500 Gramm



FL 202008

Maximal zu verpackendes Gut: **200 x 200 x 80 mm**

Produktdaten

Umkarton-Außenmaße 249 x 235 x 119 mm
 Fefco 0713 mit Automatikboden und Deckelverschluß
 Qualität B 1.30
 Lieferumfang = Fixiereinlage 1 Stück,
 Umkarton 1 Stück

Artikel-Code	Ausführung
FL 202008 S	NORMLine 50, PU Folie 50 my
FL 202008 ESDS	ESDLine 50, PU Folie ESD 50 my
FL 202008 EC6S	ECOLine 50, PE Folie 50 my
FL 202008 MS	MAXILine 100, PU Folie 100 my

Einsatzbereich: Armaturen, Steuergeräte, Kleingeräte, Anzeigen
 Max. Produktgewicht: bis ca. 1500 Gramm



FL 221506

Maximal zu verpackendes Gut: **220 x 150 x 60 mm**

Produktdaten

Umkarton-Außenmaße 255 x 199 x 99 mm
 Fefco 0713 mit Automatikboden und Deckelverschluß
 Qualität B 1.30
 Lieferumfang = Fixiereinlage 1 Stück,
 Umkarton 1 Stück

Artikel-Code	Ausführung
FL 221506 S	NORMLine 50, PU Folie 50 my
FL 221506 ESDS	ESDLine 50, PU Folie ESD 50 my
FL 221506 EC6S	ECOLine 50, PE Folie 50 my
FL 221506 MS	MAXILine 100, PU Folie 100 my

Einsatzbereich: CD- / DVD-Laufwerke, Steuergeräte, Kleingeräte
 Max. Produktgewicht: bis ca. 1500 Gramm

Die max. Gewichtsangaben sind Richtwerte und können je nach Versandgut und Spannfolie abweichen.

Die Fixierverpackung



Produktdaten
 Umkarton-Außenmaße 255 x 199 x 119 mm
 Fefco 0713 mit Automatikboden und Deckelverschluß
 Qualität B 1.30
 Lieferumfang = Fixiereinlage 1 Stück,
 Umkarton 1 Stück

Artikel-Code	Ausführung
FL 221508 S	NORMLine 50, PU Folie 50 my
FL 221508 ESDS	ESDLine 50, PU Folie ESD 50 my
FL 221508 EC6S	ECOLine 50, PE Folie 50 my
FL 221508 MS	MAXILine 100, PU Folie 100 my

Maximal zu verpackendes Gut: **220 x 150 x 80 mm**

Einsatzbereich: CD- / DVD-Laufwerke, Steuergeräte, Kleingeräte
 Max. Produktgewicht: bis ca. 1500 Gramm



Produktdaten
 Umkarton-Außenmaße 338 x 211 x 47 mm
 Fefco 0427 Klappdeckelschachtel
 und Zubehörfach, Qualität E1.40
 Lieferumfang = Fixiereinlage 1 Stück,
 Umkarton 1 Stück

**inklusive
Zubehörfach**

Artikel-Code	Ausführung
FL 231502 S	NORMLine 50, PU Folie 50 my
FL 231502 ESDS	ESDLine 50, PU Folie ESD 50 my
FL 231502 EC6S	ECOLine 50, PE Folie 50 my
FL 231502 MS	MAXILine 100, PU Folie 100 my

Maximal zu verpackendes Gut: **230 x 150 x 20 mm**

Einsatzbereich: Tablet-PC's, Platinen
 Max. Produktgewicht: bis ca. 1000 Gramm



Produktdaten
 Umkarton-Außenmaße 300 x 210 x 89 mm
 Fefco 0713 mit Automatikboden und Deckelverschluß
 Qualität B 1.30
 Lieferumfang = Fixiereinlage 1 Stück,
 Umkarton 1 Stück

Artikel-Code	Ausführung
FL 231806 S	NORMLine 50, PU Folie 50 my
FL 231806 ESDS	ESDLine 50, PU Folie ESD 50 my
FL 231806 EC6S	ECOLine 50, PE Folie 50 my
FL 231806 MS	MAXILine 100, PU Folie 100 my

Maximal zu verpackendes Gut: **230 x 180 x 60 mm**

Einsatzbereich: CD- / DVD-Laufwerke, Steuergeräte, Kleingeräte
 Max. Produktgewicht: bis ca. 1500 Gramm

Die max. Gewichtsangaben sind Richtwerte und können je nach Versandgut und Spannfolie abweichen.

Die Fixierverpackung



FL 241004

Maximal zu verpackendes Gut: **240 x 100 x 40 mm**

Produktdaten

Umkarton-Außenmaße 306 x 153 x 92 mm
 Fefco 0713 mit Automatikboden und Deckelverschluß
 Qualität B 1.30
 Lieferumfang = Fixiereinlage 1 Stück,
 Umkarton 1 Stück

Artikel-Code	Ausführung
FL 241004 S	NORMLine 50, PU Folie 50 my
FL 241004 ESDS	ESDLine 50, PU Folie ESD 50 my
FL 241004 EC6S	ECOLine 50, PE Folie 50 my

Einsatzbereich: Steuergeräte, Bedien- / Messgeräte, Platinen
 Max. Produktgewicht: bis ca. 1500 Gramm



FL 252506

Maximal zu verpackendes Gut: **250 x 250 x 60 mm**

Produktdaten

Umkarton-Außenmaße 300 x 295 x 108 mm
 Fefco 0713 mit Automatikboden und Deckelverschluß
 Qualität C 1.40
 Lieferumfang = Fixiereinlage 1 Stück,
 Umkarton 1 Stück

Artikel-Code	Ausführung
FL 252506 S	NORMLine 50, PU Folie 50 my
FL 252506 ESDS	ESDLine 50, PU Folie ESD 50 my
FL 252506 EC6S	ECOLine 50, PE Folie 50 my
FL 252506 MS	MAXILine 100, PU Folie 100 my

Einsatzbereich: Steuergeräte, Bedien- / Messgeräte
 Max. Produktgewicht: bis ca. 2000 Gramm



FL 252508

Maximal zu verpackendes Gut: **250 x 250 x 80 mm**

Produktdaten

Umkarton-Außenmaße 300 x 295 x 138 mm
 Fefco 0713 mit Automatikboden und Deckelverschluß
 Qualität C 1.40
 Lieferumfang = Fixiereinlage 1 Stück,
 Umkarton 1 Stück

Artikel-Code	Ausführung
FL 252508 S	NORMLine 50, PU Folie 50 my
FL 252508 ESDS	ESDLine 50, PU Folie ESD 50 my
FL 252508 EC6S	ECOLine 50, PE Folie 50 my
FL 252508 MS	MAXILine 100, PU Folie 100 my

Einsatzbereich: Steuergeräte, Bedien- / Messgeräte
 Max. Produktgewicht: bis ca. 2000 Gramm

Die max. Gewichtsangaben sind Richtwerte und können je nach Versandgut und Spannfolie abweichen.

Die Fixierverpackung



FL 281607

Maximal zu verpackendes Gut: **280 x 160 x 70 mm**

Produktdaten

Umkarton-Außenmaße 335 x 232 x 121 mm
 Fefco 0713 mit Automatikboden und Deckelverschluß
 Qualität B 1.30
 Lieferumfang = Fixiereinlage 1 Stück,
 Umkarton 1 Stück

Artikel-Code	Ausführung
FL 281607 S	NORMLine 50, PU Folie 50 my
FL 281607 ES DS	ESDLine 50, PU Folie ESD 50 my
FL 281607 EC6S	ECOLine 50, PE Folie 50 my

Einsatzbereich: 1 DIN Auto-Radios, Steuergeräte, Kleingeräte
 Max. Produktgewicht: bis ca. 2000 Gramm



FL 281812

Maximal zu verpackendes Gut: **280 x 180 x 120 mm**

Produktdaten

Umkarton-Außenmaße 325 x 297 x 178 mm
 Fefco 0201 Faltkiste mit Boden + Deckelklappen
 Qualität C 1.30
 Lieferumfang = Fixiereinlage 1 Stück,
 Umkarton 1 Stück

Artikel-Code	Ausführung
FL 281812 S	NORMLine 50, PU Folie 50 my
FL 281812 ES DS	ESDLine 50, PU Folie ESD 50 my
FL 281812 EC6S	ECOLine 50, PE Folie 50 my
FL 281812 MS	MAXILine 100, PU Folie 100 my

Einsatzbereich: 2 DIN Navigationsgeräte, Bedien- / Messgeräte
 Max. Produktgewicht: bis ca. 2500 Gramm



FL 292606

Maximal zu verpackendes Gut: **290 x 260 x 60 mm**

Produktdaten

Umkarton-Außenmaße 452 x 339 x 98 mm
 Fefco 0427 Klappdeckelschachtel
 Qualität B 1.30
 Lieferumfang = Fixiereinlage 1 Stück,
 Umkarton 1 Stück

Artikel-Code	Ausführung
FL 292606 S	NORMLine 50, PU Folie 50 my
FL 292606 ES DS	ESDLine 50, PU Folie ESD 50 my
FL 292606 EC6S	ECOLine 50, PE Folie 50 my
FL 292606 MS	MAXILine 100, PU Folie 100 my

Einsatzbereich: Leiterkarten, Boards, Bedien- / Messgeräte
 Max. Produktgewicht: bis ca. 2500 Gramm

Die max. Gewichtsangaben sind Richtwerte und können je nach Versandgut und Spannfolie abweichen.

Die Fixierverpackung



Maximal zu verpackendes Gut: **300 x 90 x 50 mm**

Produktdaten

Umkarton-Außenmaße 352 x 143 x 72 mm
 Fefco 0421 Klappdeckelschachtel
 Qualität B 1.30
 Lieferumfang = Fixiereinlage 1 Stück,
 Umkarton 1 Stück

Artikel-Code	Ausführung
FL 300905 S	NORMLine 50, PU Folie 50 my
FL 300905 ESDS	ESDLine 50, PU Folie ESD 50 my
FL 300905 EC6S	ECOLine 50, PE Folie 50 my

Einsatzbereich: Akkumulatoren, Messfühler, Endoskope
 Max. Produktgewicht: bis ca. 800 Gramm



Maximal zu verpackendes Gut: **300 x 200 x 70 mm**

Produktdaten

Umkarton-Außenmaße 344 x 251 x 118 mm
 Fefco 0713 mit Automatikboden und Deckelverschluß
 Qualität C 1.40
 Lieferumfang = Fixiereinlage 1 Stück,
 Umkarton 1 Stück

Artikel-Code	Ausführung
FL 302007 S	NORMLine 50, PU Folie 50 my
FL 302007 ESDS	ESDLine 50, PU Folie ESD 50 my
FL 302007 EC6S	ECOLine 50, PE Folie 50 my
FL 302007 MS	MAXILine 100, PU Folie 100 my

Einsatzbereich: Steuergeräte, Bedien- / Messgeräte, Armaturen
 Max. Produktgewicht: bis ca. 2500 Gramm



Maximal zu verpackendes Gut: **300 x 200 x 100 mm**

Produktdaten

Umkarton-Außenmaße 344 x 251 x 148 mm
 Fefco 0713 mit Automatikboden und Deckelverschluß
 Qualität C 1.40
 Lieferumfang = Fixiereinlage 1 Stück,
 Umkarton 1 Stück

Artikel-Code	Ausführung
FL 302010 S	NORMLine 50, PU Folie 50 my
FL 302010 ESDS	ESDLine 50, PU Folie ESD 50 my
FL 302010 EC6S	ECOLine 50, PE Folie 50 my
FL 302010 MS	MAXILine 100, PU Folie 100 my

Einsatzbereich: Steuergeräte, Bedien- / Messgeräte, Armaturen
 Max. Produktgewicht: bis ca. 2500 Gramm

Die Fixierverpackung



FL 302214

Maximal zu verpackendes Gut: **300 x 220 x 140 mm**

Produktdaten

Umkarton-Außenmaße 349 x 339 x 200 mm
 Fefco 0201 Faltkiste mit Boden + Deckelklappen
 Qualität C 1.30
 Lieferumfang = Fixiereinlage 1 Stück,
 Umkarton 1 Stück

Artikel-Code	Ausführung
FL 302214 S	NORMLine 50, PU Folie 50 my
FL 302214 ESDS	ESDLine 50, PU Folie ESD 50 my
FL 302214 EC6S	ECOLine 50, PE Folie 50 my
FL 302214 MS	MAXILine 100, PU Folie 100 my

Einsatzbereich: Panels, Steuergeräte, Bedien- / Messgeräte
 Max. Produktgewicht: bis ca. 2500 Gramm



FL 303008

Maximal zu verpackendes Gut: **300 x 300 x 80 mm**

Produktdaten

Umkarton-Außenmaße 400 x 343 x 126 mm
 Fefco 0713 mit Automatikboden und Deckelverschluß
 Qualität C 1.40
 Lieferumfang = Fixiereinlage 1 Stück,
 Umkarton 1 Stück

Artikel-Code	Ausführung
FL 303008 S	NORMLine 50, PU Folie 50 my
FL 303008 ESDS	ESDLine 50, PU Folie ESD 50 my
FL 303008 EC6S	ECOLine 50, PE Folie 50 my
FL 303008 MS	MAXILine 100, PU Folie 100 my

Einsatzbereich: Notebooks, Steuergeräte, Bedien- / Messgeräte
 Max. Produktgewicht: bis ca. 3000 Gramm



FL 312104

Maximal zu verpackendes Gut: **310 x 210 x 40 mm**

Produktdaten

Umkarton-Außenmaße 376 x 268 x 96 mm
 Fefco 0201 Faltkiste mit Boden + Deckelklappen
 Qualität B 1.20
 Lieferumfang = Fixiereinlage 1 Stück,
 Umkarton 1 Stück

Artikel-Code	Ausführung
FL 312104 S	NORMLine 50, PU Folie 50 my
FL 312104 ESDS	ESDLine 50, PU Folie ESD 50 my
FL 312104 EC5S	ECOLine 50, PE Folie 50 my
FL 312104 MS	MAXILine 100, PU Folie 100 my

Einsatzbereich: 10" - 13" Notebooks, Panels, Bedien- / Messgeräte
 Max. Produktgewicht: bis ca. 2500 Gramm

Neu!

Die max. Gewichtsangaben sind Richtwerte und können je nach Versandgut und Spannfolie abweichen.

Die Fixierverpackung



FL 312204

Maximal zu verpackendes Gut: **310 x 220 x 40 mm**

Produktdaten

Umkarton-Außenmaße 368 x 288 x 116 mm
 Fefco 0201 Faltkiste mit Boden + Deckelklappen
 Qualität C 1.30
 Lieferumfang = Fixiereinlage 1 Stück,
 Umkarton 1 Stück

Artikel-Code	Ausführung
FL 312204 S	NORMLine 50, PU Folie 50 my
FL 312204 ESDS	ESDLine 50, PU Folie ESD 50 my
FL 312204 EC6S	ECOLine 50, PE Folie 50 my
FL 312204 MS	MAXILine 100, PU Folie 100 my

Einsatzbereich: 10" - 12" Notebooks, Panels, Bedien- / Messgeräte
 Max. Produktgewicht: bis ca. 3000 Gramm



FL 342012

Maximal zu verpackendes Gut: **340 x 200 x 120 mm**

Produktdaten

Umkarton-Außenmaße 389 x 272 x 162 mm
 Fefco 0201 Faltkiste mit Boden + Deckelklappen
 Qualität C 1.30
 Lieferumfang = Fixiereinlage 1 Stück,
 Umkarton 1 Stück

Artikel-Code	Ausführung
FL 342012 S	NORMLine 50, PU Folie 50 my
FL 342012 ESDS	ESDLine 50, PU Folie ESD 50 my
FL 342012 EC6S	ECOLine 50, PE Folie 50 my
FL 342012 MS	MAXILine 100, PU Folie 100 my

Einsatzbereich: Airbags, Steuergeräte, Bedien- / Messgeräte
 Max. Produktgewicht: bis ca. 2000 Gramm



FL 342505

Maximal zu verpackendes Gut: **340 x 250 x 50 mm**

Produktdaten

Umkarton-Außenmaße 414 x 346 x 138 mm
 Fefco 0201 mit Boden + Deckelklappen
 Qualität BC 2.30
 Lieferumfang = Fixiereinlage 1 Stück,
 Umkarton 1 Stück

Artikel-Code	Ausführung
FL 342505 S	NORMLine 50, PU Folie 50 my
FL 342505 ESDS	ESDLine 50, PU Folie ESD 50 my
FL 342505 EC6S	ECOLine 50, PE Folie 50 my
FL 342505 MS	MAXILine 100, PU Folie 100 my

Einsatzbereich: 15 Zoll Laptops, Steuergeräte, Bedien-/Messgeräte,
 Panels, Max. Produktgewicht: bis ca. 3500 Gramm

Die Fixierverpackung



FL 352008

Maximal zu verpackendes Gut: **350 x 200 x 80 mm**

Produktdaten

Umkarton-Außenmaße 394 x 292 x 123 mm
 Fefco 0713 mit Automatikboden und Deckelverschluß
 Qualität C 1.40
 Lieferumfang = Fixiereinlage 1 Stück,
 Umkarton 1 Stück

Artikel-Code	Ausführung
FL 352008 S	NORMLine 50, PU Folie 50 my
FL 352008 ESDS	ESDLine 50, PU Folie ESD 50 my
FL 352008 EC6S	ECOLine 50, PE Folie 50 my
FL 352008 MS	MAXILine 100, PU Folie 100 my

Einsatzbereich: Steuergeräte, Bedien- / Messgeräte, Panels
 Max. Produktgewicht: bis ca. 2000 Gramm



FL 352504

Maximal zu verpackendes Gut: **350 x 250 x 40 mm**

Produktdaten

Umkarton-Außenmaße 435 x 315 x 115 mm
 Fefco 0427 Klappdeckelschachtel
 Qualität C 1.40
 Lieferumfang = Fixiereinlage 1 Stück,
 Umkarton 1 Stück

Artikel-Code	Ausführung
FL 352504 S	NORMLine 50, PU Folie 50 my
FL 352504 ESDS	ESDLine 50, PU Folie ESD 50 my
FL 352504 EC6S	ECOLine 50, PE Folie 50 my
FL 352504 MS	MAXILine 100, PU Folie 100 my

Einsatzbereich: Flache Panels, TFT-Displays, techn. Gläser
 Max. Produktgewicht: bis ca. 2000 Gramm



FL 362410

Maximal zu verpackendes Gut: **360 x 240 x 100 mm**

Produktdaten

Umkarton-Außenmaße 434 x 304 x 171 mm
 Fefco 0201 Faltkiste mit Boden + Deckelklappen
 Qualität C 1.30
 Lieferumfang = Fixiereinlage 1 Stück,
 Umkarton 1 Stück

Artikel-Code	Ausführung
FL 362410 S	NORMLine 50, PU Folie 50 my
FL 362410 ESDS	ESDLine 50, PU Folie ESD 50 my
FL 362410 EC6S	ECOLine 50, PE Folie 50 my
FL 362410 MS	MAXILine 100, PU Folie 100 my

Einsatzbereich: Steuergeräte, Bedien- / Messgeräte
 Max. Produktgewicht: bis ca. 2500 Gramm

Die max. Gewichtsangaben sind Richtwerte und können je nach Versandgut und Spannfolie abweichen.

Die Fixierverpackung

Neu!



FL 362604

Maximal zu verpackendes Gut: **360 x 260 x 40 mm**

Produktdaten

Umkarton-Außenmaße 436 x 318 x 100 mm
 Fefco 0201 Faltkiste mit Boden + Deckelklappen
 Qualität B 1.40
 Lieferumfang = Fixiereinlage 1 Stück,
 Umkarton 1 Stück

Artikel-Code	Ausführung
FL 362604 S	NORMLine 50, PU Folie 50 my
FL 362604 ESDS	ESDLine 50, PU Folie ESD 50 my
FL 362604 EC5S	ECOLine 50, PE Folie 50 my
FL 362604 MS	MAXILine 100, PU Folie 100 my

Einsatzbereich: 15" Laptops, Steuergeräte, Bedien- / Messgeräte
 Max. Produktgewicht: bis ca. 3500 Gramm



FL 382508

Maximal zu verpackendes Gut: **380 x 250 x 80 mm**

Produktdaten

Umkarton-Außenmaße 448 x 334 x 140 mm
 Fefco 0201 Faltkiste mit Boden + Deckelklappen
 Qualität C 1.30
 Lieferumfang = Fixiereinlage 1 Stück,
 Umkarton 1 Stück

Artikel-Code	Ausführung
FL 382508 S	NORMLine 50, PU Folie 50 my
FL 382508 ESDS	ESDLine 50, PU Folie ESD 50 my
FL 382508 EC6S	ECOLine 50, PE Folie 50 my
FL 382508 MS	MAXILine 100, PU Folie 100 my

Einsatzbereich: Steuergeräte, Bedien- / Messgeräte, Platinen
 Max. Produktgewicht: bis ca. 3000 Gramm



FL 402010

Maximal zu verpackendes Gut: **400 x 200 x 100 mm**

Produktdaten

Umkarton-Außenmaße 477 x 272 x 154 mm
 Fefco 0713 mit Automatikboden und Deckelverschluß
 Qualität B 1.40
 Lieferumfang = Fixiereinlage 1 Stück,
 Umkarton 1 Stück

Artikel-Code	Ausführung
FL 402010 S	NORMLine 50, PU Folie 50 my
FL 402010 ESDS	ESDLine 50, PU Folie ESD 50 my
FL 402010 EC6S	ECOLine 50, PE Folie 50 my
FL 402010 MS	MAXILine 100, PU Folie 100 my

Einsatzbereich: Steuergeräte, Bedien- / Messgeräte, Baugruppen
 Max. Produktgewicht: bis ca. 3000 Gramm

Die Fixierverpackung



FL 402510

Maximal zu verpackendes Gut: **400 x 250 x 100 mm**

Produktdaten

Umkarton-Außenmaße 547 x 335 x 170 mm
 Fefco 0201 Faltkiste mit Boden + Deckelklappen
 Qualität BC 2.30
 Lieferumfang = Fixiereinlage 1 Stück,
 Umkarton 1 Stück

Artikel-Code	Ausführung
FL 402510 S	NORMLine 50, PU Folie 50 my
FL 402510 ESDS	ESDLine 50, PU Folie ESD 50 my
FL 402510 EC6S	ECOLine 50, PE Folie 50 my
FL 402510 MS	MAXILine 100, PU Folie 100 my

Einsatzbereich: DVD-Rekorder, Panels, Messgeräte
 Max. Produktgewicht: bis ca. 3500 Gramm



FL 403005

Maximal zu verpackendes Gut: **400 x 300 x 50 mm**

Produktdaten

Umkarton-Außenmaße 556 x 421 x 168 mm
 Fefco 0201 Faltkiste mit Boden + Deckelklappen
 Qualität BC 2.30
 Lieferumfang = Fixiereinlage 1 Stück,
 Umkarton 1 Stück

Artikel-Code	Ausführung
FL 403005 S	NORMLine 50, PU Folie 50 my
FL 403005 ESDS	ESDLine 50, PU Folie ESD 50 my
FL 403005 EC6S	ECOLine 50, PE Folie 50 my
FL 403005 MS	MAXILine 100, PU Folie 100 my

Einsatzbereich: 17" Laptops, Steuer- / Messgeräte, Flache Panels
 Max. Produktgewicht: bis ca. 4500 Gramm



FL 403006

Maximal zu verpackendes Gut: **400 x 300 x 60 mm**

Produktdaten

Umkarton-Außenmaße 552 x 339 x 88 mm
 Fefco 0427 Klappdeckelschachtel
 Qualität B 1.40
 Lieferumfang = Fixiereinlage 1 Stück,
 Umkarton 1 Stück

Artikel-Code	Ausführung
FL 403006 S	NORMLine 50, PU Folie 50 my
FL 403006 ESDS	ESDLine 50, PU Folie ESD 50 my
FL 403006 EC6S	ECOLine 50, PE Folie 50 my
FL 403006 MS	MAXILine 100, PU Folie 100 my

Einsatzbereich: Steuer- / Messgeräte, Flache Panels
 Max. Produktgewicht: bis ca. 2500 Gramm

Die max. Gewichtsangaben sind Richtwerte und können je nach Versandgut und Spannfolie abweichen.

Die Fixierverpackung



FL 403211

Maximal zu verpackendes Gut: **400 x 320 x 110 mm**

Produktdaten

Umkarton-Außenmaße 538 x 380 x 190 mm
Fefco 0201 Faltkiste mit Boden + Deckelklappen
Qualität BC 2.30
Lieferumfang = Fixiereinlage 1 Stück,
Umkarton 1 Stück

Artikel-Code	Ausführung
FL 403211 S	NORMLine 50, PU Folie 50 my
FL 403211 ES DS	ESDLine 50, PU Folie ESD 50 my
FL 403211 EC6S	ECOLine 50, PE Folie 50 my
FL 403211 MS	MAXILine 100, PU Folie 100 my

Einsatzbereich: DVD-Rekorder, 17" Notebooks, Panels, Messgeräte
Max. Produktgewicht: bis ca. 5000 Gramm



FL 473005

Maximal zu verpackendes Gut: **470 x 300 x 50 mm**

Produktdaten

Umkarton-Außenmaße 566 x 366 x 112 mm
Fefco 0201 Faltkiste mit Boden + Deckelklappen
Qualität B 1.40
Lieferumfang = Fixiereinlage 1 Stück,
Umkarton 1 Stück

Artikel-Code	Ausführung
FL 473005 S	NORMLine 50, PU Folie 50 my
FL 473005 ES DS	ESDLine 50, PU Folie ESD 50 my
FL 473005 EC5S	ECOLine 50, PE Folie 50 my
FL 473005 MS	MAXILine 100, PU Folie 100 my

Einsatzbereich: 17" Laptops, Boards Panels, Bedien- / Messgeräte
Max. Produktgewicht: bis ca. 4500 Gramm

Neu!



FL 503215

Maximal zu verpackendes Gut: **500 x 320 x 150 mm**

Produktdaten

Umkarton-Außenmaße 615 x 395 x 228 mm
Fefco 0201 Faltkiste mit Boden + Deckelklappen
Qualität BC 2.30
Lieferumfang = Fixiereinlage 1 Stück,
Umkarton 1 Stück

Artikel-Code	Ausführung
FL 503215 S	NORMLine 50, PU Folie 50 my
FL 503215 ES DS	ESDLine 50, PU Folie ESD 50 my
FL 503215 EC6S	ECOLine 50, PE Folie 50 my
FL 503215 MS	MAXILine 100, PU Folie 100 my

Einsatzbereich: Boards Panels, Bedien- / Messgeräte
Max. Produktgewicht: bis ca. 5000 Gramm

Die Fixierverpackung



FL 504010

Maximal zu verpackendes Gut: **500 x 400 x 100 mm**

Produktdaten

Umkarton-Außenmaße 635 x 480 x 188 mm
 Fefco 0201 Faltkiste mit Boden + Deckelklappen
 Qualität BC 2.30
 Lieferumfang = Fixiereinlage 1 Stück,
 Umkarton 1 Stück

Artikel-Code	Ausführung
FL 504010 S	NORMLine 50, PU Folie 50 my
FL 504010 ESDS	ESDLine 50, PU Folie ESD 50 my
FL 504010 EC6S	ECOLine 50, PE Folie 50 my
FL 504010 MS	MAXILine 100, PU Folie 100 my

Einsatzbereich: Boards, Panels, Bedien- / Messgeräte
 Max. Produktgewicht: bis ca. 5000 Gramm



FL 512305

Maximal zu verpackendes Gut: **510 x 230 x 50 mm**

Produktdaten

Umkarton-Außenmaße 592 x 309 x 88 mm
 Fefco 0427 Klappdeckelschachtel
 Qualität B 1.40
 Lieferumfang = Fixiereinlage 1 Stück,
 Umkarton 1 Stück

Artikel-Code	Ausführung
FL 512305 S	NORMLine 50, PU Folie 50 my
FL 512305 ESDS	ESDLine 50, PU Folie ESD 50 my
FL 512305 EC6S	ECOLine 50, PE Folie 50 my
FL 512305 MS	MAXILine 100, PU Folie 100 my

Einsatzbereich: Boards, Panels, Bedien- / Messgeräte
 Max. Produktgewicht: bis ca. 2500 Gramm



FL 513005

Maximal zu verpackendes Gut: **510 x 300 x 50 mm**

Produktdaten

Umkarton-Außenmaße 592 x 384 x 88 mm
 Fefco 0427 Klappdeckelschachtel
 Qualität B 1.40
 Lieferumfang = Fixiereinlage 1 Stück,
 Umkarton 1 Stück

Artikel-Code	Ausführung
FL 513005 S	NORMLine 50, PU Folie 50 my
FL 513005 ESDS	ESDLine 50, PU Folie ESD 50 my
FL 513005 EC6S	ECOLine 50, PE Folie 50 my
FL 513005 MS	MAXILine 100, PU Folie 100 my

Einsatzbereich: Boards, Panels, Bedien- / Messgeräte
 Max. Produktgewicht: bis ca. 2500 Gramm

Die max. Gewichtsangaben sind Richtwerte und können je nach Versandgut und Spannfolie abweichen.

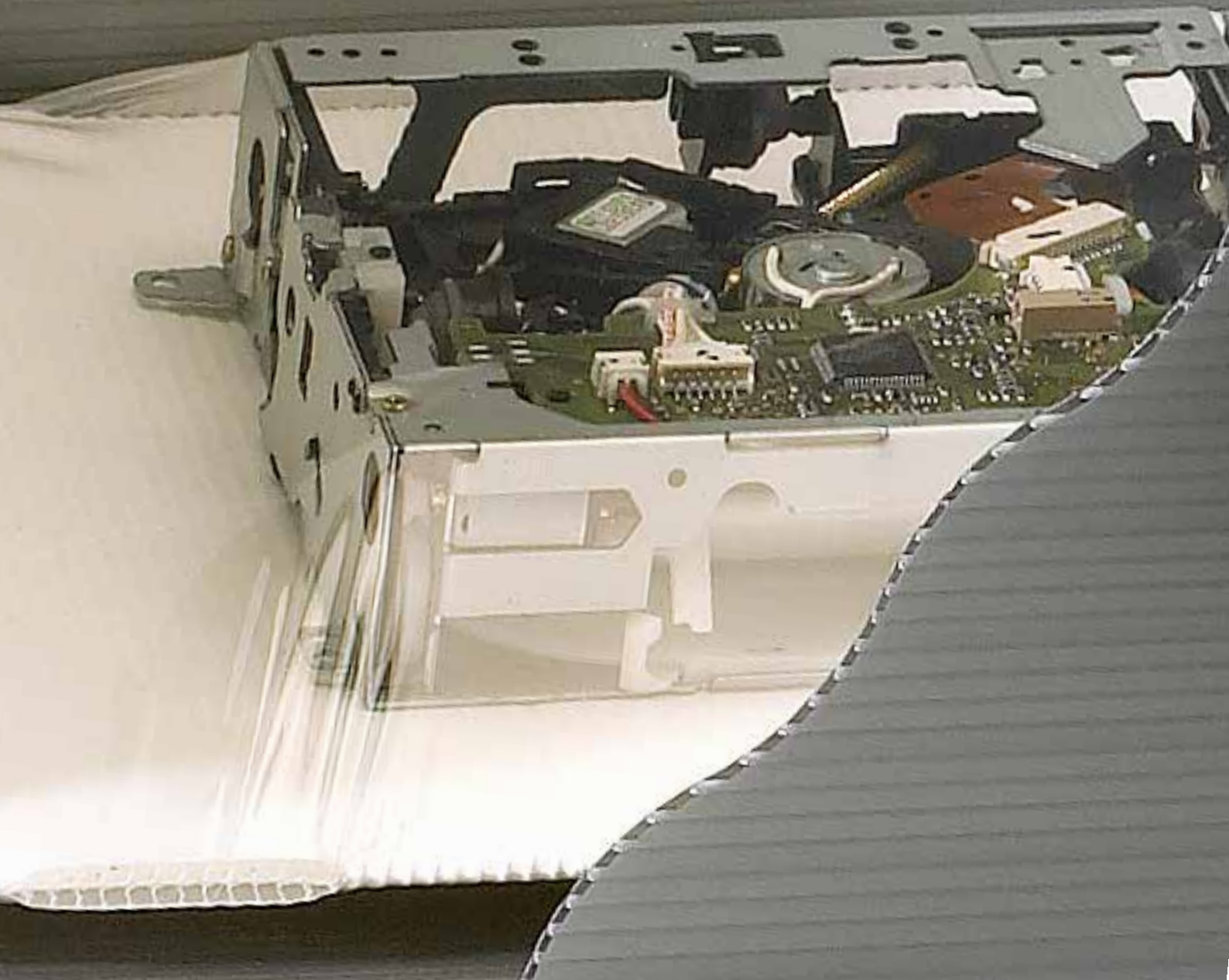

Emba-Flex Clean Line®

Die Fixierverpackung aus Kunststoff



**Einsatz:**

Bei staubempfindlichen Versandgütern
Leichte Produkte bis 4 kg (i.d.R.),
die einen mittleren Schutz benötigen

Eigenschaften:

Verpackung aus reinem PP-Hohlkammermaterial
Dadurch sehr stabil

Vorteile:

Vermeidet den üblichen Wellpappfeinstaub
Reduziert die Verpackungsvielfalt erheblich
Wiederverwendbar

Die Fixierverpackung aus Kunststoff

Emba-Flex CLEAN Line®

- Material aus PP als Hohlkammerplatte ausgeführt
- Hoher Schutz für verschiedenste Produktkonturen
- Reduzierung der Verpackungen um bis zu 90%
- Vermeidung des üblichen Wellpappfeinstaubes
- Auf Anfrage auch Cleanroom-gereinigt nach Klasse 7 lieferbar
- Optisch hochwertige Verpackung
- Robuste, wiederverwendbare Verpackung



Die Technik

Der spezielle Klapp-Mechanismus sorgt dafür, dass die Spannfolie das Produkt fest auf das Wellpapp-Format fixiert. Ein Verrutschen wird somit vermieden. Die hochflexible, aber praktisch reißfeste Spannfolie schmiegt sich dabei den verschiedenen Produktkonturen perfekt an. Das reduziert Ihre Vielfalt um bis zu 90 %.

Die spezielle Folie aus PU ist hochflexibel und hat exzellente Rückstellkräfte. Auch nach starker Ausdehnung nimmt die Folie ihre ursprüngliche Form nahezu wieder an, ohne dass die Spannkraft nachlässt.

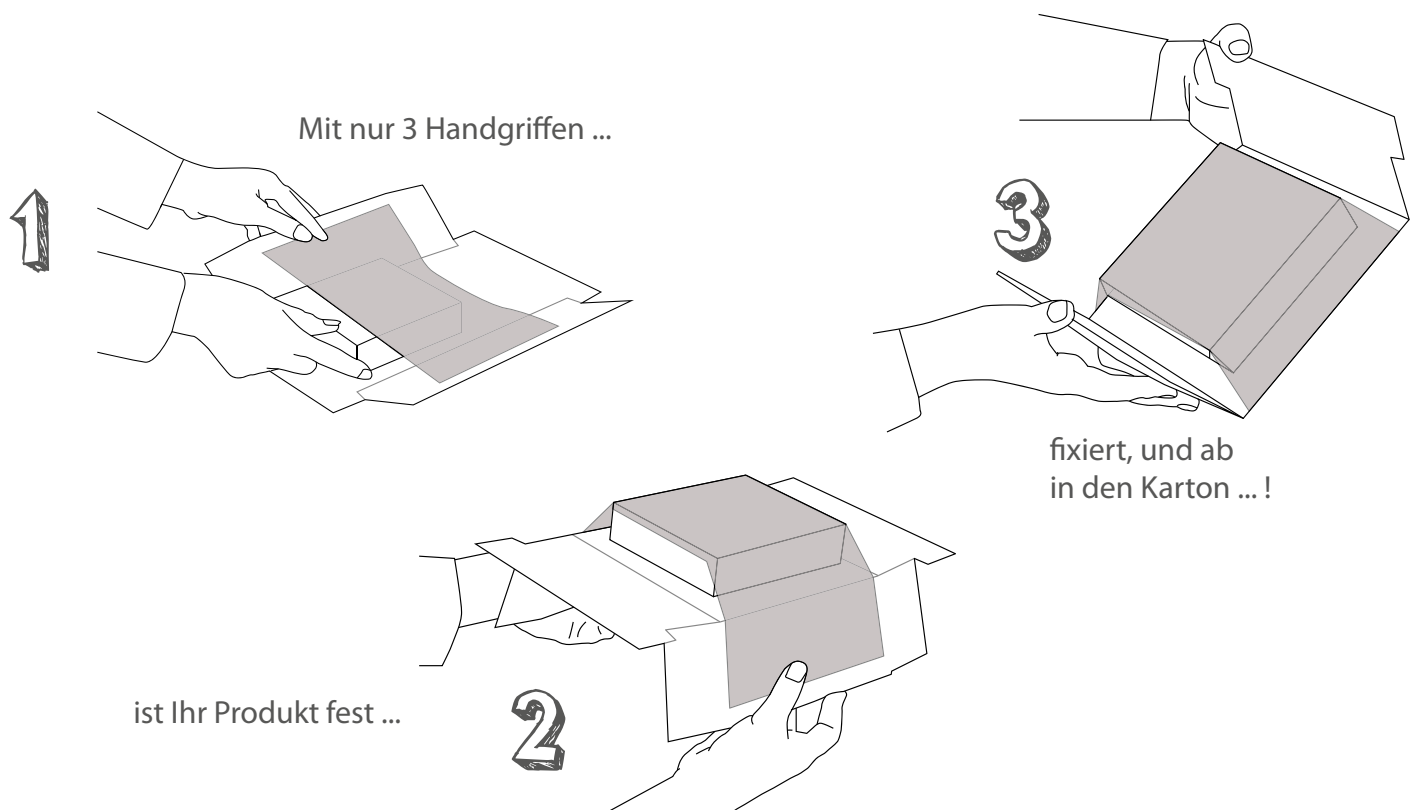

Die Fixierverpackung aus Kunststoff

Anwendungsbeispiele

Auf Basis der bewährten Verpackungssysteme Emba-Flex® (Fixierverpackung) und Emba-Swing® (Membranverpackung), haben wir eine neue Produktlinie für höchste Anforderungen geschaffen.

Anwendungen z.B. aus dem Dentalbereich, der Feinmechanik und Chiptechnologie, die möglichst staubfreie Verpackungssysteme benötigen, finden hier eine ideale Lösung.

Durch das verwendete Kunststoffmaterial wird der bei Wellpappe übliche Feinstaub weitestgehend minimiert.



Das Sofort-Lieferprogramm

Maximal zu verpackendes Gut (mm)	Artikel-Code	Produktdaten auf Seite
120 x 70 x 40 mm	FL 120704 CLES	42
200 x 140 x 70 mm	FL 201407 CLES	42
280 x 190 x 90 mm	FL 281909 CLES	42
390 x 320 x 110 mm	FL 393211 CLES	43

Ab 50 Sets (1 Einlage, 1 Umkarton) lieferbar. Sondergrößen auf Anfrage.



Die Fixierverpackung aus Kunststoff



Produktdaten
 Umkarton-Außenmaße 171 x 112 x 72 mm
 Fefco 0427 Klappdeckelschachtel
 Qualität: PP Hohlkammermaterial weiss antistatisch
 Lieferumfang = Fixiereinlage 1 Stück,
 Umkarton 1 Stück

Artikel-Code	Ausführung
FL 120704 CLES	ESDLine 50, PU Folie ESD 50 my

Maximal zu verpackendes Gut: **120 x 70 x 40 mm**



Produktdaten
 Umkarton-Außenmaße 254 x 194 x 120 mm
 Fefco 0427 Klappdeckelschachtel
 Qualität: PP Hohlkammermaterial weiss antistatisch
 Lieferumfang = Fixiereinlage 1 Stück,
 Umkarton 1 Stück

Artikel-Code	Ausführung
FL 201407 CLES	ESDLine 75, PU Folie ESD 75 my

Maximal zu verpackendes Gut: **200 x 140 x 70 mm**



Produktdaten
 Umkarton-Außenmaße 343 x 245 x 145 mm
 Fefco 0427 Klappdeckelschachtel
 Qualität: PP Hohlkammermaterial weiss antistatisch
 Lieferumfang = Fixiereinlage 1 Stück,
 Umkarton 1 Stück

Artikel-Code	Ausführung
FL 281909 CLES	ESDLine 75, PU Folie ESD 75 my

Maximal zu verpackendes Gut: **280 x 190 x 90 mm**

Die Fixierverpackung aus Kunststoff



FL 393211 CL

Produktdaten

Umkarton-Außenmaße 516 x 370 x 200 mm
 Fefco 0427 Faltkiste mit Boden plus Deckelklappen
 Qualität: PP Hohlkammermaterial weiss antistatisch
 Lieferumfang = Fixiereinlage 1 Stück,
 Umkarton 1 Stück

Artikel-Code	Ausführung
FL 393211 CLES	ESDLine 100, PU Folie ESD 100 my

Maximal zu verpackendes Gut: **390 x 320 x 110 mm**

Emba-flex® ECO

Wir sind jetzt voll öko !

Einsatz:

Leichte und flache Versandgüter bis 3 kg (i.d.R.) mit gleicher Bauform.

Eigenschaften:

Die Verpackung verzichtet gänzlich auf Folie oder Schaum. Das Produkt ist fest im Karton fixiert.

Vorteile:

Ihr Produkt ist bestens während des Versands geschützt. Diese reine Einstofflösung aus Papier schont maximal die Umwelt. Ihre Kunden finden Sie dann „voll öko“.

Europäisches Patent Nr. 3 892 556
Einzige patentierte Fixierverpackung
auf reiner Papierbasis!

Die reine Einstoff-Lösung

Sensible Produkte zu versenden war bisher mit hohem Aufwand verbunden. Es kostete Zeit und teures Verpackungsmaterial (meist aus Schaumstoff oder Folie), um empfindliche und hochwertige Produkte versandfertig zu machen. Beide Probleme hat Emba-Protec mit einer innovativen Verpackung gelöst! Mit der Fixierverpackung aus unserem Hause haben Sie schon viel geschafft. Perfekter Schutz zu vernünftigen Kosten. Nun haben wir die Folie ersetzen können durch reines hochwertiges Kraftliner-Papier. Dabei nutzen wir eine neuartige Klapptechnik. Sie sparen Zeit, Geld und damit erheblich an Prozesskosten. Und Sie tun der Umwelt einen großen Gefallen.

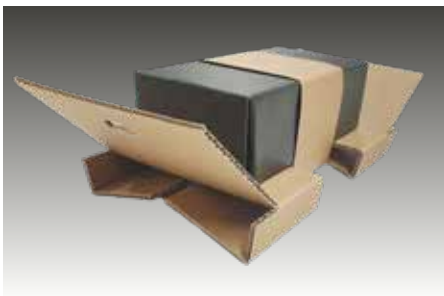

Aufwand
Schutz
Öko

klein
groß
VOLL

Emba-Flex[®] ECO
Europäisches Patent
EP 3 892 556

Doc Emba empfiehlt:
Die einteilige Fixierverpackung !



Emba-Quick[®]

Die einteilige Fixierverpackung





Einsatz:

Leichte und flache Produkte bis 2 kg (i.d.R.),
die einen mittleren Schutz benötigen

Eigenschaften:

Der Umkarton ist anhängend
Die Verpackung passt sich unterschiedlichsten
Produktkonturen perfekt an

Vorteile:

Hohe Lagerplatz-Ersparnis
Extrem schnell verpackt
Die Verpackungsvielfalt wird erheblich reduziert

Die einteilige Fixierverpackung

Emba-Quick® - Die einteilige Fixierverpackung

- In 10 Sekunden verpackt
- Kein zusätzlicher Umkarton notwendig
- Durch Schnellverschluss entfällt das Zukleben des Umkartons
- Optional mit Selbstklebeverschluss möglich
- Hochwertige Bedruckung möglich
- Mit Hohlboden oder zusätzlichem Seitenfach für Zubehör ausrüstbar
- Senkung der Prozesskosten (Beschaffung, Lagerung, Versand)
- Wiederverwendbar
- Umweltverträglich, da ungetrennte Entsorgung mit dem Altpapier möglich
- Professionelle Optik
- Wirtschaftlich durch Standardprogramm (keine Werkzeugkosten)



Die Technik

Der gleiche spezielle Spann-Mechanismus wie bei Emba-Flex®. Die Spannfolie fixiert das Produkt fest auf dem Wellpapp-Format.

Bei Emba-Quick® ist der Umkarton anhängend. Das spart Platz, Zeit und Kosten.

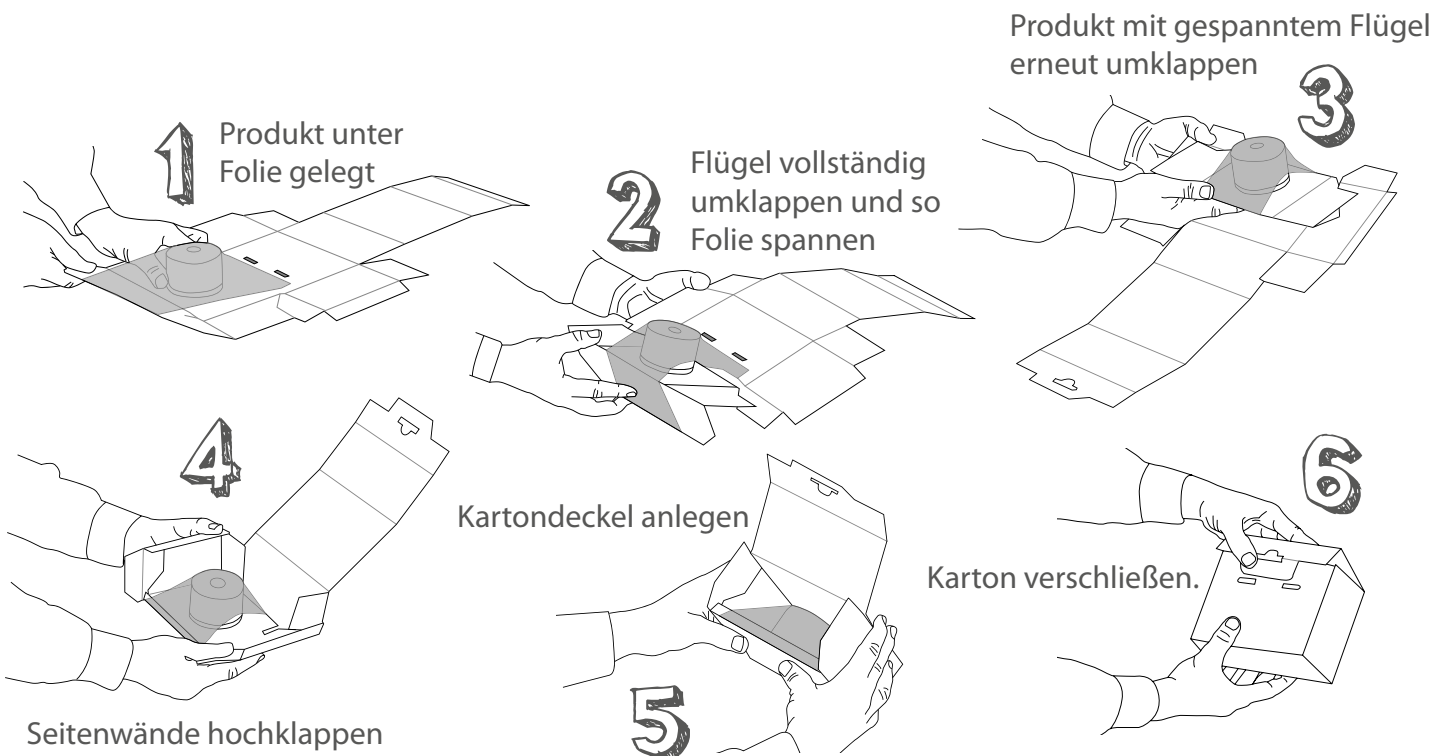

Die einteilige Fixierverpackung

Anwendungsbeispiele

Emba-Quick® passt sich Ihren Produkten und dessen Konturen wie eine zweite Haut optimal an. Spätere Neuprodukte Ihres Hauses können oftmals mit der vorhandenen Verpackungsgröße verpackt werden.

Auch Ihr Produktzubehör kann konstruktiv sicher in Zubehörfächern oder Hohlböden verstaut werden. Egal ob Bedienungsanleitung, Kabel oder Fernbedienung, alles bleibt an seinem Platz.

Neben unserem in der nachfolgenden Tabelle beschriebenen Sofort-Lieferprogramm, bieten wir Ihnen auch bereits entwickelte Sonderverpackungen an oder entwickeln gerne Ihre individuelle Lösung.



Das Sofort-Lieferprogramm

Maximal zu verpackendes Gut (mm)	Artikelcodes NORM- / ESD- / ECOLine	Maximales Prod.gewicht	Seite
70 x 50 x 20 mm	FL 070502 Q / ESQ / ECQ	ca. 0,4 kg	52
70 x 50 x 50 mm	FL 070505 Q / ESQ / ECQ	ca. 0,8 kg	52
80 x 50 x 30 mm	FL 080503 Q / ESQ / ECQ	ca. 0,8 kg	52
100 x 90 x 60 mm	FL 100906 Q / ESQ / ECQ	ca. 1,0 kg	53
120 x 90 x 40 mm	FL 120904 Q / ESQ / ECQ	ca. 1,0 kg	53
120 x 100 x 20 mm	FL 121002 Q / ESQ / ECQ	ca. 1,0 kg	53
120 x 110 x 60 mm	FL 121106 Q / ESQ / ECQ	ca. 1,0 kg	54
140 x 90 x 30 mm	FL 140903 Q / ESQ / ECQ	ca. 1,0 kg	54
140 x 90 x 50 mm	FL 140905 Q / ESQ / ECQ	ca. 1,0 kg	54
150 x 70 x 20 mm	FL 150702 Q / ESQ / ECQ	ca. 0,8 kg	55
150 x 130 x 50 mm	FL 151305 Q / ESQ / ECQ	ca. 1,0 kg	55
160 x 80 x 10 mm	FL 160801 Q / ESQ / ECQ	ca. 0,7 kg	55
180 x 110 x 50 mm	FL 181105 Q / ESQ / ECQ	ca. 2,0 kg	56
180 x 120 x 60 mm	FL 181206 Q / ESQ / ECQ	ca. 2,0 kg	56
180 x 180 x 40 mm	FL 181804 Q / ESQ / ECQ	ca. 2,0 kg	56
190 x 120 x 30 mm	FL 191203 Q / ESQ / ECQ	ca. 1,0 kg	57
200 x 120 x 20 mm	FL 201202 Q / ESQ / ECQ	ca. 1,5 kg	57
200 x 160 x 30 mm	FL 201603 Q / ESQ / ECQ	ca. 1,5 kg	57
240 x 160 x 70 mm	FL 241607 Q / ESQ / ECQ	ca. 2,0 kg	58
240 x 180 x 10 mm	FL 241801 Q / ESQ / ECQ	ca. 1,5 kg	58
250 x 180 x 50 mm	FL 251805 Q / ESQ / ECQ	ca. 2,0 kg	58
280 x 180 x 50 mm	FL 281805 Q / ESQ / ECQ	ca. 1,5 kg	59
400 x 250 x 30 mm	FL 402503 Q / ESQ / ECQ	ca. 2,0 kg	59



Die einteilige Fixierverpackung



Produktdaten	
Außenmaße 89 x 72 x 44 mm	
Qualität E 1.40	
Lieferumfang = Fixierverpackung mit anhängendem Umkarton	
1 Stück	

Artikel-Code	Ausführung
FL 070502 Q	NORMLine 50, PU Folie 50 my
FL 070502 ESQ	ESDLine 50, PU Folie ESD 50 my
FL 070502 ECQ	ECOLine 50, PE Folie 50 my

Maximal zu verpackendes Gut: **70 x 50 x 20 mm**

Einsatzbereich: Leiterkarten, Messfühler, Sensoren
Max. Produktgewicht: bis ca. 400 Gramm



Produktdaten	
Außenmaße 106 x 92 x 78 mm	
Qualität E 1.40	
Lieferumfang = Fixierverpackung mit anhängendem Umkarton	
1 Stück	

Artikel-Code	Ausführung
FL 070505 Q	NORMLine 50, PU Folie 50 my
FL 070505 ESQ	ESDLine 50, PU Folie ESD 50 my
FL 070505 ECQ	ECOLine 50, PE Folie 50 my

Maximal zu verpackendes Gut: **70 x 50 x 50 mm**

Einsatzbereich: Leiterkarten, Messfühler, Sensoren
Max. Produktgewicht: bis ca. 800 Gramm



Produktdaten	
Außenmaße 107 x 84 x 66 mm	
Qualität B 1.40	
Lieferumfang = Fixierverpackung mit anhängendem Umkarton	
1 Stück	

Artikel-Code	Ausführung
FL 080503 Q	NORMLine 50, PU Folie 50 my
FL 080503 ESQ	ESDLine 50, PU Folie ESD 50 my
FL 080503 ECQ	ECOLine 50, PE Folie 50 my

Maximal zu verpackendes Gut: **80 x 50 x 30 mm**

Einsatzbereich: Leiterkarten, Messfühler, Sensoren
Max. Produktgewicht: bis ca. 800 Gramm

Die max. Gewichtsangaben sind Richtwerte und können je nach Versandgut und Spannfolie abweichen.

Die einteilige Fixierverpackung



Maximal zu verpackendes Gut: **100 x 90 x 60 mm**

Produktdaten

Außenmaße 132 x 136 x 102 mm

Qualität B 1.30

Lieferumfang = Fixierverpackung mit anhängendem Umkarton
1 Stück

Artikel-Code

Ausführung

FL 100906 Q

NORMLine 50, PU Folie 50 my

FL 100906 ESQ

ESDLine 50, PU Folie ESD 50 my

FL 100906 ECQ

ECOLine 50, PE Folie 50 my

Einsatzbereich: Steuergeräte, Armaturen, Sensoren
Max. Produktgewicht: bis ca. 1000 Gramm



Maximal zu verpackendes Gut: **120 x 90 x 40 mm**

Produktdaten

Außenmaße 159 x 121 x 85 mm

Qualität E 1.40

Lieferumfang = Fixierverpackung mit anhängendem Umkarton
1 Stück

Artikel-Code

Ausführung

FL 120904 Q

NORMLine 50, PU Folie 50 my

FL 120904 ESQ

ESDLine 50, PU Folie ESD 50 my

FL 120904 ECQ

ECOLine 50, PE Folie 50 my

Einsatzbereich: Steuergeräte, Armaturen, Sensoren
Max. Produktgewicht: bis ca. 1000 Gramm



Maximal zu verpackendes Gut: **120 x 100 x 20 mm**

Produktdaten

Außenmaße 170 x 145 x 47 mm

Qualität E 1.40

Lieferumfang = Fixierverpackung mit anhängendem Umkarton
1 Stück

**Unter 50 mm Außenhöhe!
Als Maxibrief versendbar!**

Artikel-Code

Ausführung

FL 121002 Q

NORMLine 50, PU Folie 50 my

FL 121002 ESQ

ESDLine 50, PU Folie ESD 50 my

FL 121002 ECQ

ECOLine 50, PE Folie 50 my

Einsatzbereich: Relais, Platinen
Max. Produktgewicht: bis ca. 1000 Gramm

Die einteilige Fixierverpackung



Produktdaten	
Außenmaße 160 x 136 x 109 mm	
Qualität E 1.40	
Lieferumfang = Fixierverpackung mit anhängendem Umkarton	
1 Stück	

Artikel-Code	Ausführung
FL 121106 Q	NORMLine 50, PU Folie 50 my
FL 121106 ESQ	ESDLine 50, PU Folie ESD 50 my
FL 121106 ECQ	ECOLine 50, PE Folie 50 my

Maximal zu verpackendes Gut: **120 x 110 x 60 mm**

Einsatzbereich: Steuergeräte, Armaturen, Sensoren
Max. Produktgewicht: bis ca. 1000 Gramm



Produktdaten	
Außenmaße 180 x 130 x 71 mm	
Qualität B 1.30	
Lieferumfang = Fixierverpackung mit anhängendem Umkarton	
1 Stück	

Artikel-Code	Ausführung
FL 140903 Q	NORMLine 50, PU Folie 50 my
FL 140903 ESQ	ESDLine 50, PU Folie ESD 50 my
FL 140903 ECQ	ECOLine 50, PE Folie 50 my

Maximal zu verpackendes Gut: **140 x 90 x 30 mm**

Einsatzbereich : Steuergeräte, Anzeigen, Sensoren
Max. Produktgewicht : bis ca. 1000 Gramm



Produktdaten	
Außenmaße 178 x 135 x 90 mm	
Qualität B 1.30	
Lieferumfang = Fixierverpackung mit anhängendem Umkarton	
1 Stück	

Artikel-Code	Ausführung
FL 140905 Q	NORMLine 50, PU Folie 50 my
FL 140905 ESQ	ESDLine 50, PU Folie ESD 50 my
FL 140905 ECQ	ECOLine 50, PE Folie 50 my

Maximal zu verpackendes Gut: **140 x 90 x 50 mm**

Einsatzbereich : Steuergeräte, Anzeigen, Sensoren
Max. Produktgewicht : bis ca. 1000 Gramm

Die max. Gewichtsangaben sind Richtwerte und können je nach Versandgut und Spannfolie abweichen.

Die einteilige Fixierverpackung



Maximal zu verpackendes Gut: **150 x 70 x 20 mm**

Produktdaten

Außenmaße 200 x 107 x 49 mm

Qualität E 1.50

Lieferumfang = Fixierverpackung mit anhängendem Umkarton
1 Stück

**Unter 50 mm Außenhöhe!
Als Maxibrief versendbar!**

Artikel-Code

Ausführung

FL 150702 Q

NORMLine 50, PU Folie 50 my

FL 150702 ESQ

ESDLine 50, PU Folie ESD 50 my

FL 150702 ECQ

ECOLine 50, PE Folie 50 my

Einsatzbereich: Platinen, flache Bauteile, Smartphones
Max. Produktgewicht: bis ca. 750 Gramm



Maximal zu verpackendes Gut: **150 x 130 x 50 mm**

Produktdaten

Außenmaße 183 x 168 x 83 mm

Qualität B 1.30

Lieferumfang = Fixierverpackung mit anhängendem Umkarton
1 Stück

Artikel-Code

Ausführung

FL 151305 Q

NORMLine 50, PU Folie 50 my

FL 151305 ESQ

ESDLine 50, PU Folie ESD 50 my

FL 151305 ECQ

ECOLine 50, PE Folie 50 my

Einsatzbereich: Steuergeräte, Armaturen, Sensoren, Anzeigen
Max. Produktgewicht: bis ca. 1000 Gramm



Maximal zu verpackendes Gut: **160 x 80 x 10 mm**

Produktdaten

Außenmaße 195 x 110 x 50 mm

Qualität E 1.40

Lieferumfang = Fixierverpackung mit anhängendem Umkarton
1 Stück

Neu!

Artikel-Code

Ausführung

FL 160801 Q

NORMLine 50, PU Folie 50 my

FL 160801 ESQ

ESDLine 50, PU Folie ESD 50 my

FL 160801 ECQ

ECOLine 50, PE Folie 50 my

Einsatzbereich: Smartphones, Festplatten, Kleingeräte, Platinen
Max. Produktgewicht: bis ca. 750 Gramm

Die einteilige Fixierverpackung



Maximal zu verpackendes Gut: **180 x 110 x 50 mm**

Produktdaten

Außenmaße 220 x 177 x 90 mm

Qualität B 1.50

Lieferumfang = Fixierverpackung mit anhängendem Umkarton
1 Stück

Artikel-Code

Ausführung

FL 181105 Q

NORMLine 50, PU Folie 50 my

FL 181105 ESQ

ESDLine 50, PU Folie ESD 50 my

FL 181105 ECQ

ECOLine 50, PE Folie 50 my

Einsatzbereich: Festplatten, Laufwerke, Kleingeräte, Armaturen
Max. Produktgewicht: bis ca. 2000 Gramm



Maximal zu verpackendes Gut: **180 x 120 x 60 mm**

Produktdaten

Außenmaße 210 x 170 x 120 mm

Qualität E 1.40

Lieferumfang = Fixierverpackung mit anhängendem Umkarton
1 Stück

Artikel-Code

Ausführung

FL 181206 Q

NORMLine 50, PU Folie 50 my

FL 181206 ESQ

ESDLine 50, PU Folie ESD 50 my

FL 181206 ECQ

ECOLine 50, PE Folie 50 my

Einsatzbereich: Kleingeräte, Armaturen, Anzeigen
Max. Produktgewicht: bis ca. 2000 Gramm



Maximal zu verpackendes Gut: **180 x 180 x 40 mm**

Produktdaten

Außenmaße 212 x 211 x 86 mm

Qualität B 1.50

Lieferumfang = Fixierverpackung mit anhängendem Umkarton
1 Stück

Artikel-Code

Ausführung

FL 181804 Q

NORMLine 50, PU Folie 50 my

FL 181804 ESQ

ESDLine 50, PU Folie ESD 50 my

FL 181804 ECQ

ECOLine 50, PE Folie 50 my

Einsatzbereich: Steuergeräte, Armaturen, Sensoren, Anzeigen
Max. Produktgewicht: bis ca. 2000 Gramm

Die max. Gewichtsangaben sind Richtwerte und können je nach Versandgut und Spannfolie abweichen.

Die einteilige Fixierverpackung



Maximal zu verpackendes Gut: **190 x 120 x 30 mm**

Produktdaten

Außenmaße 250 x 151 x 57 mm

Qualität E 1.40

Lieferumfang = Fixierverpackung mit anhängendem Umkarton
1 Stück

Artikel-Code

Ausführung

FL 191203 Q

NORMLine 50, PU Folie 50 my

FL 191203 ESQ

ESDLine 50, PU Folie ESD 50 my

FL 191203 ECQ

ECOLine 50, PE Folie 50 my

Einsatzbereich: Festplatten, Kleingeräte, Platinen
Max. Produktgewicht: bis ca. 1000 Gramm



Maximal zu verpackendes Gut: **200 x 120 x 20 mm**

Produktdaten

Außenmaße 240 x 156 x 46 mm

Qualität E 1.40

Lieferumfang = Fixierverpackung mit anhängendem Umkarton
1 Stück

**Unter 50 mm Außenhöhe!
Als Maxibrief versendbar!**

Artikel-Code

Ausführung

FL 201202 Q

NORMLine 50, PU Folie 50 my

FL 201202 ESQ

ESDLine 50, PU Folie ESD 50 my

FL 201202 ECQ

ECOLine 50, PE Folie 50 my

Einsatzbereich: Kleingeräte, Platinen, Festplatten
Max. Produktgewicht: bis ca. 1500 Gramm



Maximal zu verpackendes Gut: **200 x 160 x 30 mm**

Produktdaten

Außenmaße 260 x 200 x 72 mm

Qualität B 1.50

Lieferumfang = Fixierverpackung mit anhängendem Umkarton
1 Stück

Artikel-Code

Ausführung

FL 201603 Q

NORMLine 50, PU Folie 50 my

FL 201603 ESQ

ESDLine 50, PU Folie ESD 50 my

FL 201603 ECQ

ECOLine 50, PE Folie 50 my

Einsatzbereich: Kleingeräte, Platinen, Festplatten
Max. Produktgewicht: bis ca. 1500 Gramm

Die einteilige Fixierverpackung



FL 241607 Q

Maximal zu verpackendes Gut: **240 x 160 x 70 mm**

Produktdaten	
Außenmaße 286 x 225 x 120 mm	
Qualität B 1.50	
Lieferumfang = Fixierverpackung mit anhängendem Umkarton 1 Stück	

Artikel-Code	Ausführung
FL 241607 Q	NORMLine 50, PU Folie 50 my
FL 241607 ESQ	ESDLine 50, PU Folie ESD 50 my
FL 241607 ECQ	ECOLine 50, PE Folie 50 my

Einsatzbereich: Kleingeräte, Armaturen, Panels
Max. Produktgewicht: bis ca. 2000 Gramm



FL 241801 Q

Maximal zu verpackendes Gut: **240 x 180 x 10 mm**

Produktdaten	
Außenmaße 342 x 230 x 49 mm	
Qualität E 1.50	
Lieferumfang = Fixierverpackung mit anhängendem Umkarton 1 Stück	

**Unter 50 mm Außenhöhe!
Als Maxibrief versendbar!**

Artikel-Code	Ausführung
FL 241801 Q	NORMLine 50, PU Folie 50 my
FL 241801 ESQ	ESDLine 50, PU Folie ESD 50 my
FL 241801 ECQ	ECOLine 80, PE Folie 80 my

Einsatzbereich: Tablet-PCs, Platinen
Max. Produktgewicht: bis ca. 1500 Gramm



FL 251805 Q

Maximal zu verpackendes Gut: **250 x 180 x 50 mm**

Produktdaten	
Außenmaße 303 x 253 x 85 mm	
Qualität B 1.50	
Lieferumfang = Fixierverpackung mit anhängendem Umkarton 1 Stück	

Artikel-Code	Ausführung
FL 251805 Q	NORMLine 50, PU Folie 50 my
FL 251805 ESQ	ESDLine 50, PU Folie ESD 50 my
FL 251805 ECQ	ECOLine 50, PE Folie 50 my

Einsatzbereich: Kleingeräte, Armaturen, Platinen, Anzeigen
Max. Produktgewicht: bis ca. 2000 Gramm

Die max. Gewichtsangaben sind Richtwerte und können je nach Versandgut und Spannfolie abweichen.

Die einteilige Fixierverpackung



FL 281805 Q

Maximal zu verpackendes Gut: **280 x 180 x 50 mm**

Produktdaten

Außenmaße 341 x 268 x 91 mm

Qualität B 1.50

Lieferumfang = Fixierverpackung mit anhängendem Umkarton
1 Stück

Artikel-Code

Ausführung

FL 281805 Q

NORMLine 50, PU Folie 50 my

FL 281805 ESQ

ESDLine 50, PU Folie ESD 50 my

FL 281805 ECQ

ECOLine 50, PE Folie 50 my

Einsatzbereich: Steuergeräte, Armaturen, Messgeräte, Anzeigen
Max. Produktgewicht: bis ca. 1500 Gramm



FL 402503 Q

Maximal zu verpackendes Gut: **400 x 250 x 30 mm**

Produktdaten

Außenmaße 466 x 305 x 76 mm

Qualität B 1.50

Lieferumfang = Fixierverpackung mit anhängendem Umkarton
1 Stück

Artikel-Code

Ausführung

FL 402503 Q

NORMLine 50, PU Folie 50 my

FL 402503 ESQ

ESDLine 50, PU Folie ESD 50 my

FL 402503 ECQ

ECOLine 50, PE Folie 50 my

Einsatzbereich: Messgeräte, Armaturen, Platinen
Max. Produktgewicht: bis ca. 2000 Gramm

Emba-Quick[®] SK

Die einteilige Fixierverpackung
mit Selbstklebe-Verschluss

Einsatz:

Leichte und flache Produkte bis 2 kg (i.d.R.),
die einen mittleren Schutz benötigen

Eigenschaften:

Der Umkarton ist anhängend
Die Verpackung passt sich unterschiedlichsten
Produktkonturen perfekt an
Mit Selbstklebeverschluss

Vorteile:

Hohe Lagerplatz-Ersparnis
Extrem schnell verpackt
Die Verpackungsvielfalt wird erheblich reduziert
Kein Verschlussmaterial mehr notwendig





Jetzt auch mit Selbstklebe-Verschluss !

Alles in Einem: Umkarton, Schutzeinrichtung und Verschlussmaterial

- In 10 Sekunden versandfähig verpackt
- Kein zusätzlicher Umkarton notwendig
- Kein zusätzliches Verschlussmaterial notwendig
- Einteilige Systemverpackung
- Hoher Versandschutz Ihrer Produkte
- Senkung der Prozesskosten (Beschaffung, Lagerung, Versand)
- Hochwertige Bedruckung möglich
- Umweltverträglich, da ungetrennte Entsorgung mit dem Altpapier möglich
- Professionelle Optik



Emba-Quick® SK passt sich Ihren Produkten und dessen Konturen wie eine zweite Haut optimal an. Spätere Neuprodukte Ihres Hauses können oftmals mit der vorhandenen Verpackungsgröße verpackt werden.

Auch Ihr Produktzubehör kann konstruktiv sicher in Zubehörfächern oder Hohlböden verstaut werden. Egal ob Bedienungsanleitung, Kabel oder Fernbedienung, alles bleibt an seinem Platz.

Die Technik

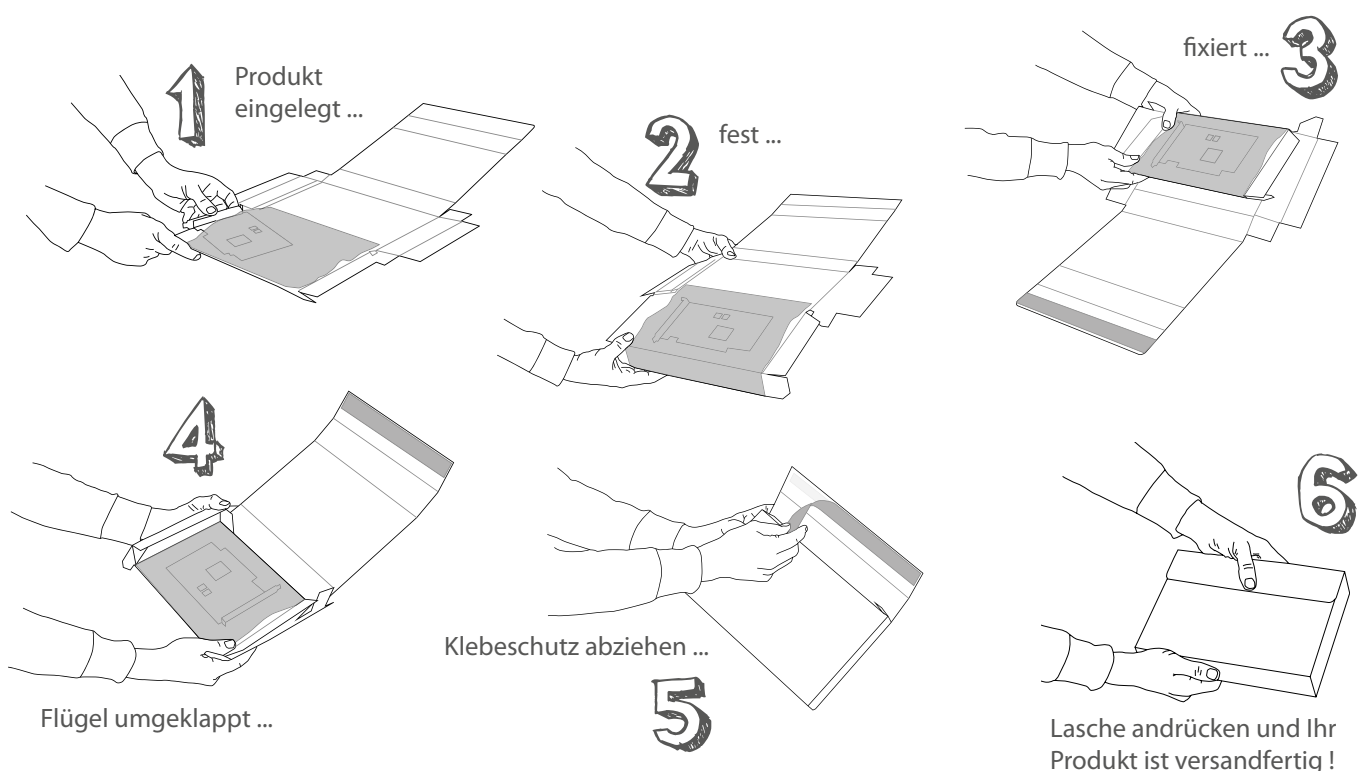

Jetzt auch mit Selbstklebe-Verschluss !



Das Sofort-Lieferprogramm

Maximal zu verpackendes Gut (mm)	Artikelcodes NORM- / ESD- / ECOLine	Maximales Prod.gewicht	Seite
70 x 50 x 20 mm	FL 070502 Q- / EQ- / CQ-SK	ca. 0,4 kg	64
70 x 50 x 50 mm	FL 070505 Q- / EQ- / CQ-SK	ca. 0,8 kg	64
80 x 50 x 30 mm	FL 080503 Q- / EQ- / CQ-SK	ca. 0,8 kg	64
100 x 90 x 60 mm	FL 100906 Q- / EQ- / CQ-SK	ca. 1,0 kg	65
120 x 90 x 40 mm	FL 120904 Q- / EQ- / CQ-SK	ca. 1,0 kg	65
120 x 100 x 20 mm	FL 121002 Q- / EQ- / CQ-SK	ca. 1,0 kg	65
120 x 110 x 60 mm	FL 121106 Q- / EQ- / CQ-SK	ca. 1,0 kg	66
140 x 90 x 30 mm	FL 140903 Q- / EQ- / CQ-SK	ca. 1,0 kg	66
140 x 90 x 50 mm	FL 140905 Q- / EQ- / CQ-SK	ca. 1,0 kg	66
150 x 70 x 20 mm	FL 150702 Q- / EQ- / CQ-SK	ca. 0,8 kg	67
150 x 130 x 50 mm	FL 151305 Q- / EQ- / CQ-SK	ca. 1,0 kg	67
160 x 80 x 10 mm	FL 160801 Q- / EQ- / CQ-SK	ca. 0,7 kg	67
180 x 110 x 50 mm	FL 181105 Q- / EQ- / CQ-SK	ca. 2,0 kg	68
180 x 120 x 60 mm	FL 181206 Q- / EQ- / CQ-SK	ca. 2,0 kg	68
180 x 180 x 40 mm	FL 181804 Q- / EQ- / CQ-SK	ca. 2,0 kg	68
190 x 120 x 30 mm	FL 191203 Q- / EQ- / CQ-SK	ca. 1,0 kg	69
200 x 120 x 20 mm	FL 201202 Q- / EQ- / CQ-SK	ca. 1,5 kg	69
200 x 160 x 30 mm	FL 201603 Q- / EQ- / CQ-SK	ca. 1,5 kg	69
240 x 160 x 70 mm	FL 241607 Q- / EQ- / CQ-SK	ca. 2,0 kg	70
240 x 180 x 10 mm	FL 241801 Q- / EQ- / CQ-SK	ca. 1,5 kg	70
250 x 180 x 50 mm	FL 251805 Q- / EQ- / CQ-SK	ca. 2,0 kg	70
280 x 180 x 50 mm	FL 281805 Q- / EQ- / CQ-SK	ca. 1,5 kg	71
400 x 250 x 30 mm	FL 402503 Q- / EQ- / CQ-SK	ca. 2,0 kg	71

Die einteilige Fixierverpackung mit Selbstklebeverschluss



Produktdaten	
Außenmaße 89 x 72 x 44 mm	
Qualität E 1.40	
Lieferumfang = Fixierverpackung mit anhängendem Umkarton + SK Verschuß	
1 Stück	

Artikel-Code	Ausführung
FL 070502 Q SK	NORMLine 50, PU Folie 50 my
FL 070502 EQ SK	ESDLine 50, PU Folie ESD 50 my
FL 070502 CQ SK	ECOLine 50, PE Folie 50 my

Maximal zu verpackendes Gut: **70 x 50 x 20 mm**

Einsatzbereich: Leiterkarten, Messfühler, Sensoren
Max. Produktgewicht: bis ca. 400 Gramm



Produktdaten	
Außenmaße 106 x 92 x 78 mm	
Qualität E 1.40	
Lieferumfang = Fixierverpackung mit anhängendem Umkarton + SK Verschuß	
1 Stück	

Artikel-Code	Ausführung
FL 070505 Q SK	NORMLine 50, PU Folie 50 my
FL 070505 EQ SK	ESDLine 50, PU Folie ESD 50 my
FL 070505 CQ SK	ECOLine 50, PE Folie 50 my

Maximal zu verpackendes Gut: **70 x 50 x 50 mm**

Einsatzbereich: Leiterkarten, Messfühler, Sensoren
Max. Produktgewicht: bis ca. 800 Gramm



Produktdaten	
Außenmaße 107 x 84 x 66 mm	
Qualität B 1.40	
Lieferumfang = Fixierverpackung mit anhängendem Umkarton + SK Verschuß	
1 Stück	

Artikel-Code	Ausführung
FL 080503 Q SK	NORMLine 50, PU Folie 50 my
FL 080503 EQ SK	ESDLine 50, PU Folie ESD 50 my
FL 080503 CQ SK	ECOLine 50, PE Folie 50 my

Maximal zu verpackendes Gut: **80 x 50 x 30 mm**

Einsatzbereich: Leiterkarten, Messfühler, Sensoren
Max. Produktgewicht: bis ca. 800 Gramm

Die max. Gewichtsangaben sind Richtwerte und können je nach Versandgut und Spannfolie abweichen.

Die einteilige Fixierverpackung mit Selbstklebeverschluss



Maximal zu verpackendes Gut: **100 x 90 x 60 mm**

Produktdaten

Außenmaße 132 x 136 x 102 mm

Qualität B 1.30

Lieferumfang = Fixierverpackung mit anhängendem Umkarton + SK Verschuß
1 Stück

Artikel-Code

Ausführung

FL 100906 Q SK

NORMLine 50, PU Folie 50 my

FL 100906 EQ SK

ESDLine 50, PU Folie ESD 50 my

FL 100906 CQ SK

ECOLine 50, PE Folie 50 my

Einsatzbereich: Steuergeräte, Armaturen, Sensoren
Max. Produktgewicht: bis ca. 1000 Gramm



Maximal zu verpackendes Gut: **120 x 90 x 40 mm**

Produktdaten

Außenmaße 159 x 121 x 85 mm

Qualität E 1.40

Lieferumfang = Fixierverpackung mit anhängendem Umkarton + SK Verschuß
1 Stück

Artikel-Code

Ausführung

FL 120904 Q SK

NORMLine 50, PU Folie 50 my

FL 120904 EQ SK

ESDLine 50, PU Folie ESD 50 my

FL 120904 CQ SK

ECOLine 50, PE Folie 50 my

Einsatzbereich: Steuergeräte, Armaturen, Sensoren
Max. Produktgewicht: bis ca. 1000 Gramm



Maximal zu verpackendes Gut: **120 x 100 x 20 mm**

Produktdaten

Außenmaße 170 x 145 x 47 mm

Qualität E 1.40

Lieferumfang = Fixierverpackung mit anhängendem Umkarton + SK Verschuß
1 Stück

Artikel-Code

Ausführung

FL 121002 Q SK

NORMLine 50, PU Folie 50 my

FL 121002 EQ SK

ESDLine 50, PU Folie ESD 50 my

FL 121002 CQ SK

ECOLine 50, PE Folie 50 my

Einsatzbereich: Relais, Platinen
Max. Produktgewicht: bis ca. 1000 Gramm

Die einteilige Fixierverpackung mit Selbstklebeverschluss



Produktdaten	
Außenmaße 160 x 136 x 109 mm	
Qualität E 1.40	
Lieferumfang = Fixierverpackung mit anhängendem Umkarton + SK Verschuß	
1 Stück	

Artikel-Code	Ausführung
FL 121106 Q SK	NORMLine 50, PU Folie 50 my
FL 121106 EQ SK	ESDLine 50, PU Folie ESD 50 my
FL 121106 CQ SK	ECOLine 50, PE Folie 50 my

Maximal zu verpackendes Gut: **120 x 110 x 60 mm**

Einsatzbereich: Steuergeräte, Armaturen, Sensoren
Max. Produktgewicht: bis ca. 1000 Gramm



Produktdaten	
Außenmaße 180 x 130 x 71 mm	
Qualität B 1.30	
Lieferumfang = Fixierverpackung mit anhängendem Umkarton + SK Verschuß	
1 Stück	

Artikel-Code	Ausführung
FL 140903 Q SK	NORMLine 50, PU Folie 50 my
FL 140903 EQ SK	ESDLine 50, PU Folie ESD 50 my
FL 140903 CQ SK	ECOLine 50, PE Folie 50 my

Maximal zu verpackendes Gut: **140 x 90 x 30 mm**

Einsatzbereich : Steuergeräte, Anzeigen, Sensoren
Max. Produktgewicht : bis ca. 1000 Gramm



Produktdaten	
Außenmaße 178 x 135 x 90 mm	
Qualität B 1.30	
Lieferumfang = Fixierverpackung mit anhängendem Umkarton + SK Verschuß	
1 Stück	

Artikel-Code	Ausführung
FL 140905 Q SK	NORMLine 50, PU Folie 50 my
FL 140905 EQ SK	ESDLine 50, PU Folie ESD 50 my
FL 140905 CQ SK	ECOLine 50, PE Folie 50 my

Maximal zu verpackendes Gut: **140 x 90 x 50 mm**

Einsatzbereich : Steuergeräte, Anzeigen, Sensoren
Max. Produktgewicht : bis ca. 1000 Gramm

Die max. Gewichtsangaben sind Richtwerte und können je nach Versandgut und Spannfolie abweichen.

Die einteilige Fixierverpackung mit Selbstklebeverschluss



Maximal zu verpackendes Gut: **150 x 70 x 20 mm**

Produktdaten

Außenmaße 200 x 107 x 49 mm

Qualität E 1.50

Lieferumfang = Fixierverpackung mit anhängendem Umkarton + SK Verschuß
1 Stück

Artikel-Code

Ausführung

FL 150702 Q SK

NORMLine 50, PU Folie 50 my

FL 150702 EQ SK

ESDLine 50, PU Folie ESD 50 my

FL 150702 CQ SK

ECOLine 50, PE Folie 50 my

Einsatzbereich: Platinen, flache Bauteile
Max. Produktgewicht: bis ca. 750 Gramm



Maximal zu verpackendes Gut: **150 x 130 x 50 mm**

Produktdaten

Außenmaße 183 x 168 x 83 mm

Qualität B 1.30

Lieferumfang = Fixierverpackung mit anhängendem Umkarton + SK Verschuß
1 Stück

Artikel-Code

Ausführung

FL 151305 Q SK

NORMLine 50, PU Folie 50 my

FL 151305 EQ SK

ESDLine 50, PU Folie ESD 50 my

FL 151305 CQ SK

ECOLine 50, PE Folie 50 my

Einsatzbereich: Steuergeräte, Armaturen, Sensoren, Anzeigen
Max. Produktgewicht: bis ca. 1000 Gramm



Maximal zu verpackendes Gut: **160 x 80 x 10 mm**

Produktdaten

Außenmaße 195 x 110 x 50 mm

Qualität E 1.40

Lieferumfang = Fixierverpackung mit anhängendem Umkarton + SK Verschuß
1 Stück

Artikel-Code

Ausführung

FL 160801 Q SK

NORMLine 50, PU Folie 50 my

FL 160801 EQ SK

ESDLine 50, PU Folie ESD 50 my

FL 160801 CQ SK

ECOLine 50, PE Folie 50 my

Einsatzbereich: Smartphones, Festplatten, Kleingeräte, Platinen
Max. Produktgewicht: bis ca. 750 Gramm

Die einteilige Fixierverpackung mit Selbstklebeverschluss



Produktdaten	
Außenmaße 220 x 177 x 90 mm	
Qualität B 1.50	
Lieferumfang = Fixierverpackung mit anhängendem Umkarton + SK Verschuß	
1 Stück	

Artikel-Code	Ausführung
FL 181105 Q SK	NORMLine 50, PU Folie 50 my
FL 181105 EQ SK	ESDLine 50, PU Folie ESD 50 my
FL 181105 CQ SK	ECOLine 50, PE Folie 50 my

Maximal zu verpackendes Gut: **180 x 110 x 50 mm**

Einsatzbereich: Festplatten, Laufwerke, Kleingeräte, Armaturen
Max. Produktgewicht: bis ca. 2000 Gramm



Produktdaten	
Außenmaße 210 x 170 x 120 mm	
Qualität E 1.40	
Lieferumfang = Fixierverpackung mit anhängendem Umkarton + SK Verschuß	
1 Stück	

Artikel-Code	Ausführung
FL 181206 Q SK	NORMLine 50, PU Folie 50 my
FL 181206 EQ SK	ESDLine 50, PU Folie ESD 50 my
FL 181206 CQ SK	ECOLine 50, PE Folie 50 my

Maximal zu verpackendes Gut: **180 x 120 x 60 mm**

Einsatzbereich: Kleingeräte, Armaturen, Anzeigen
Max. Produktgewicht: bis ca. 2000 Gramm



Produktdaten	
Außenmaße 212 x 211 x 86 mm	
Qualität B 1.50	
Lieferumfang = Fixierverpackung mit anhängendem Umkarton + SK Verschuß	
1 Stück	

Artikel-Code	Ausführung
FL 181804 Q SK	NORMLine 50, PU Folie 50 my
FL 181804 EQ SK	ESDLine 50, PU Folie ESD 50 my
FL 181804 CQ SK	ECOLine 50, PE Folie 50 my

Maximal zu verpackendes Gut: **180 x 180 x 40 mm**

Einsatzbereich: Steuergeräte, Armaturen, Sensoren, Anzeigen
Max. Produktgewicht: bis ca. 2000 Gramm

Die max. Gewichtsangaben sind Richtwerte und können je nach Versandgut und Spannfolie abweichen.

Die einteilige Fixierverpackung mit Selbstklebeverschluss



Maximal zu verpackendes Gut: **190 x 120 x 30 mm**

Produktdaten

Außenmaße 250 x 151 x 57 mm

Qualität E 1.40

Lieferumfang = Fixierverpackung mit anhängendem Umkarton + SK Verschuß
1 Stück

Artikel-Code

Ausführung

FL 191203 Q SK

NORMLine 50, PU Folie 50 my

FL 191203 EQ SK

ESDLine 50, PU Folie ESD 50 my

FL 191203 CQ SK

ECOLine 50, PE Folie 50 my

Einsatzbereich: Festplatten, Kleingeräte, Platinen
Max. Produktgewicht: bis ca. 1000 Gramm



Maximal zu verpackendes Gut: **200 x 120 x 20 mm**

Produktdaten

Außenmaße 240 x 156 x 46 mm

Qualität E 1.40

Lieferumfang = Fixierverpackung mit anhängendem Umkarton + SK Verschuß
1 Stück

Artikel-Code

Ausführung

FL 201202 Q SK

NORMLine 50, PU Folie 50 my

FL 201202 EQ SK

ESDLine 50, PU Folie ESD 50 my

FL 201202 CQ SK

ECOLine 50, PE Folie 50 my

Einsatzbereich: Kleingeräte, Platinen, Festplatten
Max. Produktgewicht: bis ca. 1500 Gramm



Maximal zu verpackendes Gut: **200 x 160 x 30 mm**

Produktdaten

Außenmaße 260 x 200 x 72 mm

Qualität B 1.50

Lieferumfang = Fixierverpackung mit anhängendem Umkarton + SK Verschuß
1 Stück

Artikel-Code

Ausführung

FL 201603 Q SK

NORMLine 50, PU Folie 50 my

FL 201603 EQ SK

ESDLine 50, PU Folie ESD 50 my

FL 201603 CQ SK

ECOLine 50, PE Folie 50 my

Einsatzbereich: Kleingeräte, Platinen, Festplatten
Max. Produktgewicht: bis ca. 1500 Gramm

Die einteilige Fixierverpackung mit Selbstklebeverschluss



FL 241607 Q SK

Maximal zu verpackendes Gut: **240 x 160 x 70 mm**

Produktdaten

Außenmaße 286 x 225 x 120 mm

Qualität B 1.50

Lieferumfang = Fixierverpackung mit anhängendem Umkarton + SK Verschluss
1 Stück

Artikel-Code

Ausführung

FL 241607 Q SK

NORMLine 50, PU Folie 50 my

FL 241607 EQ SK

ESDLine 50, PU Folie ESD 50 my

FL 241607 CQ SK

ECOLine 50, PE Folie 50 my

Einsatzbereich: Kleingeräte, Armaturen, Panels
Max. Produktgewicht: bis ca. 2000 Gramm



FL 241801 Q SK

Maximal zu verpackendes Gut: **240 x 180 x 10 mm**

Produktdaten

Außenmaße 342 x 230 x 49 mm

Qualität E 1.50

Lieferumfang = Fixierverpackung mit anhängendem Umkarton + SK Verschluss
1 Stück

Artikel-Code

Ausführung

FL 241801 Q SK

NORMLine 50, PU Folie 50 my

FL 241801 EQ SK

ESDLine 50, PU Folie ESD 50 my

FL 241801 CQ SK

ECOLine 80, PE Folie 80 my

Einsatzbereich: Tablet-PCs, Platinen
Max. Produktgewicht: bis ca. 1500 Gramm



FL 251805 Q SK

Maximal zu verpackendes Gut: **250 x 180 x 50 mm**

Produktdaten

Außenmaße 303 x 253 x 85 mm

Qualität B 1.50

Lieferumfang = Fixierverpackung mit anhängendem Umkarton + SK Verschluss
1 Stück

Artikel-Code

Ausführung

FL 251805 Q SK

NORMLine 50, PU Folie 50 my

FL 251805 EQ SK

ESDLine 50, PU Folie ESD 50 my

FL 251805 CQ SK

ECOLine 50, PE Folie 50 my

Einsatzbereich: Kleingeräte, Armaturen, Platinen, Anzeigen
Max. Produktgewicht: bis ca. 2000 Gramm

Die max. Gewichtsangaben sind Richtwerte und können je nach Versandgut und Spannfolie abweichen.

Die einteilige Fixierverpackung mit Selbstklebeverschluss



Maximal zu verpackendes Gut: **280 x 180 x 50 mm**

Produktdaten

Außenmaße 341 x 268 x 91 mm

Qualität B 1.50

Lieferumfang = Fixierverpackung mit anhängendem Umkarton + SK Verschuß
1 Stück

Artikel-Code

Ausführung

FL 281805 Q SK

NORMLine 50, PU Folie 50 my

FL 281805 EQ SK

ESDLine 50, PU Folie ESD 50 my

FL 281805 CQ SK

ECOLine 50, PE Folie 50 my

Einsatzbereich: Steuergeräte, Armaturen, Messgeräte, Anzeigen
Max. Produktgewicht: bis ca. 1500 Gramm



Maximal zu verpackendes Gut: **400 x 250 x 30 mm**

Produktdaten

Außenmaße 466 x 305 x 76 mm

Qualität B 1.50

Lieferumfang = Fixierverpackung mit anhängendem Umkarton + SK Verschuß
1 Stück

Artikel-Code

Ausführung

FL 402503 Q SK

NORMLine 50, PU Folie 50 my

FL 402503 EQ SK

ESDLine 50, PU Folie ESD 50 my

FL 402503 CQ SK

ECOLine 50, PE Folie 50 my

Einsatzbereich: Messgeräte, Armaturen, Platinen
Max. Produktgewicht: bis ca. 2000 Gramm

Emba-Swing®

Die Membranverpackung



**Einsatz:**

Sensible Versandgüter bis 35 kg

Eigenschaften:

Schwebender Transport zwischen zwei Polstern
Wiederverwendbares Verpackungssystem

Vorteile:

Schützt vor Stoß und Vibration in höchstem Maße
Reduzierung des Lagervolumens durch schnelles
Aufrichten der Verpackung

Die Membranverpackung

Emba-Swing® - Die Membranverpackung

- Höchster Schutz für sensible Produkte bei Stoß und Vibration
- Produkte werden schwebend versendet
- Schnelles Handling
- Reduzierung des Lagervolumens im Vergleich zu Schaumstoff
- Senkung der Prozesskosten (Beschaffung, Lagerung, Versand)
- Wiederverwendbar
- Umweltverträglich, da ungetrennte Entsorgung mit dem Altpapier möglich
- Professionelle Optik
- Wirtschaftlich durch Standardprogramm (Keine Werkzeugkosten)



Die Technik

Die hochflexible, aber praktisch reißfeste Folie schmiegt sich Ihren verschiedenen Produktkonturen perfekt an. Durch das Spannen des Produktes

zwischen zwei Membranpolster wird Ihr Produkt schwebend versendet. Auch bei einem Seitenfall bleibt das Gut fest in Position.

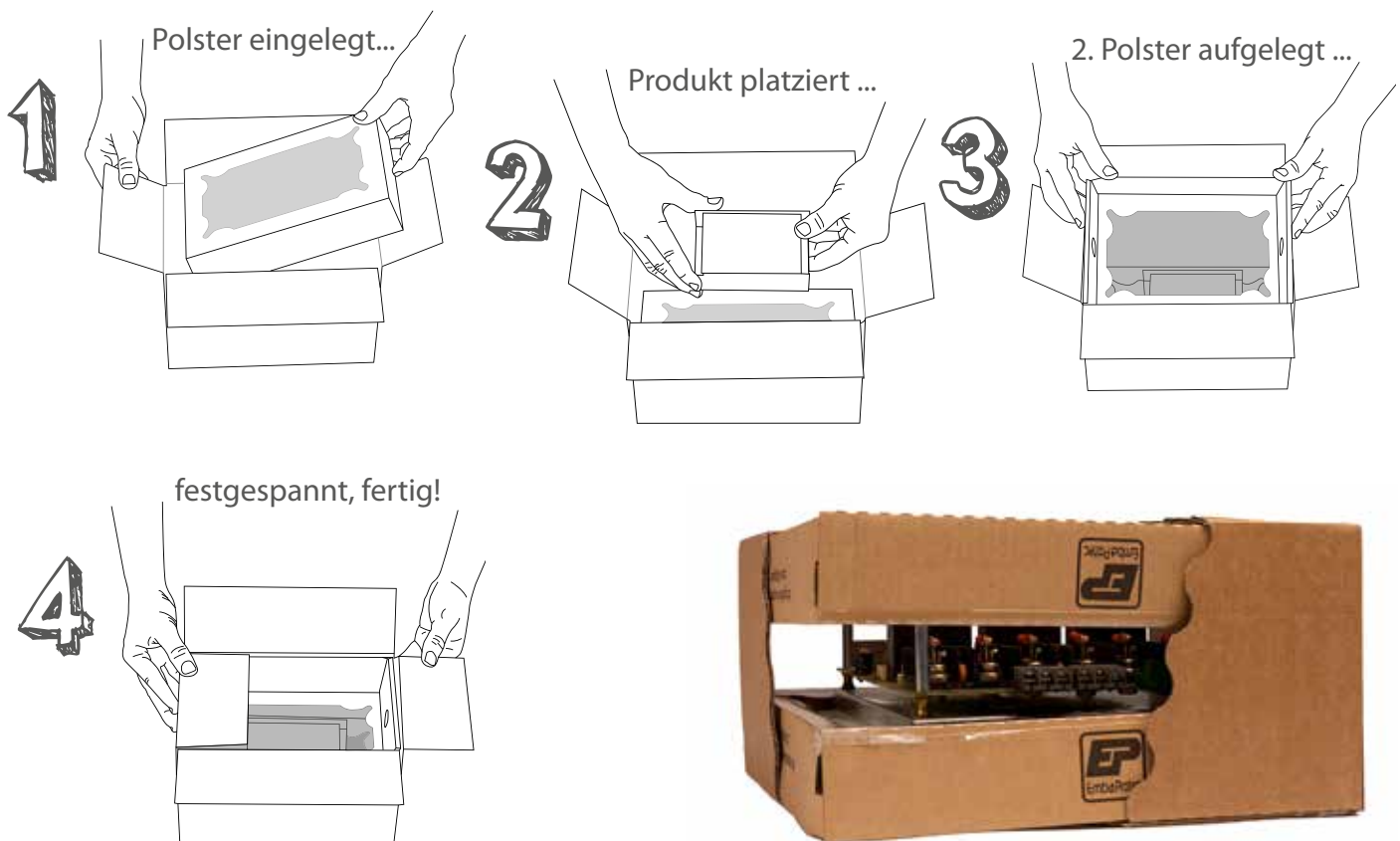

Anwendungsbeispiele

Emba-Swing® passt sich Ihren Produkten und dessen Konturen wie eine zweite Haut optimal an. Spätere Neuprodukte Ihres Hauses können oftmals mit der vorhandenen Verpackungsgröße verpackt werden. Auch finden verschiedene Baugruppen in einer Verpackungsgröße Platz. Auch Ihr Produktzubehör kann konstruktiv sicher in Zubehörfächern verstaut werden. Egal ob Bedienungsanleitung, Kabel oder Fernbedienung, alles bleibt an seinem Platz.

Neben unserem in der nachfolgenden Tabelle beschriebenen Sofort-Lieferprogramm, bieten wir Ihnen auch bereits entwickelte Sonderverpackungen an oder entwickeln gerne Ihre individuelle Lösung.



Das Sofort-Lieferprogramm

Maximale Produktfläche (mm)	Artikel-Code	Polsterhöhe	Max.Prod.gewicht	Seite
120 x 70 mm	SW 120750	50 mm	ca. 3,0 kg	78
130 x 130 mm	SW 131340	40 mm	ca. 1,0 kg	78
160 x 100 mm	SN 161003	30 mm	ca. 1,0 kg	78
170 x 170 mm	SW 171770	70 mm	ca. 3,0 kg	79
190 x 150 mm	SW 191560	60 mm	ca. 3,0 kg	79
200 x 100 mm	SW 201050	50 mm	ca. 1,5 kg	79
200 x 110 mm	SW 201140	40 mm	ca. 1,5 kg	80
240 x 150 mm	SW 241560	60 mm	ca. 2,0 kg	80
250 x 180 mm	SW 251880	80 mm	ca. 4,0 kg	80
250 x 250 mm	SW 252560	60 mm	ca. 5,0 kg	81
280 x 180 mm	SW 281880	80 mm	ca. 6,0 kg	81
280 x 230 mm	SW 282380	80 mm	ca. 8,0 kg	81
290 x 270 mm	SW 292790	90 mm	ca. 10 kg	82
300 x 70 mm	SN 300760	60 mm	ca. 2,0 kg	82
300 x 200 mm	SW 302060	60 mm	ca. 6,0 kg	82
300 x 200 mm	SW 302080	80 mm	ca. 10 kg	83
300 x 300 mm	SW 303070	70 mm	ca. 7,0 kg	83
340 x 330 mm	SW 3433100	100 mm	ca. 15 kg	83
400 x 300 mm	SW 4030100	100 mm	ca. 15 kg	84
450 x 440 mm	SW 454490	90 mm	ca. 12 kg	84
450 x 440 mm	SW 4544180	180 mm	ca. 30 kg	84
460 x 460 mm	SW 4646150	150 mm	ca. 20 kg	85
500 x 300 mm	SW 5030120	120 mm	ca. 20 kg	85
500 x 400 mm	SW 5040160	160 mm	ca. 25 kg	85
500 x 500 mm	SW 5050160	160 mm	ca. 30 kg	86

Ab 50 Sets (2 Polster, 1 Umkarton) lieferbar. Sondergrößen auf Anfrage.

Alle Umkartons haben einstellbare Zusatzhöhen. Bei Anpassungswünschen helfen wir Ihnen gern.

Die Membranverpackung



SW 120750

Maximale Produktfläche : **120 x 70 mm**

Produktdaten

Umkarton-Außenmaße
208 x 158 x 117 mm
Fefco 0201 Faltkiste mit Boden + Deckelklappen
Qualität B 1.30
Lieferumfang = Membranpolster 2 Stück, Umkarton 1 Stück

Artikel-Code	Ausführung
SW 120750 S	NORMLine 50, PU Folie 50 my
SW 120750 ESDS	ESDLine 50, PU Folie ESD 50 my
SW 120750 EC6S	ECOLine, PE Folie 60 my

Einsatzbereich: Sensoren, Anzeigen, Kleingeräte
Max. Produktgewicht: bis ca. 3 kg



SW 131340

Maximale Produktfläche : **130 x 130 mm**

Produktdaten

Umkarton-Außenmaße 200 x 200 x 104 mm
Fefco 0201 Faltkiste mit Boden + Deckelklappen
Qualität C 1.30
Lieferumfang = Membranpolster 2 Stück,
Umkarton 1 Stück

Artikel-Code	Ausführung
SW 131340 S	NORMLine 50, PU Folie 50 my
SW 131340 ESDS	ESDLine 50, PU Folie ESD 50 my
SW 131340 EC8S	ECOLine, PE Folie 80 my

Einsatzbereich: Kleingeräte, Armaturen, Anzeigen
Max. Produktgewicht: bis ca. 1kg



SN 161003

Maximale Produktfläche : **160 x 100 x 30 mm**

Produktdaten

Umkarton-Außenmaße 242 x 172 x 78 mm
Fefco 0211 Faltschachtel mit Einsteckdeckel
Qualität E 1.20
Lieferumfang = einteiliges Membranpolster 1 Stück,
Umkarton 1 Stück

Artikel-Code	Ausführung
SN 161003 S	NORMLine 75, PU Folie 75 my
SN 161003 ESDS	ESDLine 75, PU Folie ESD 75 my

Einsatzbereich: Kleingeräte, Platinen
Max. Produktgewicht: bis ca. 1kg

Die max. Gewichtsangaben sind Richtwerte und können je nach Versandgut und Spannfolie abweichen.

Die Membranverpackung



SW 171770

Maximale Produktfläche : **170 x 170 mm**

Produktdaten

Umkarton-Außenmaße
236 x 226 x 230 / 190 / 150 mm
Fefco 0201 Faltkiste mit Boden + Deckelklappen
und Zusatzriller von 40 mm, Qualität B 1.30
Lieferumfang = Membranpolster 2 Stück, Umkarton 1 Stück

Artikel-Code	Ausführung
SW 171770 S	NORMLine 75, PU Folie 75 my
SW 171770 ESDS	ESDLine 75, PU Folie ESD 75 my
SW 171770 EC8S	ECOLine, PE Folie 80 my
SW 171770 MS	MAXILine 100, PU 100 my

Einsatzbereich: Kleingeräte, Armaturen, Panels, Mechatronik
Max. Produktgewicht: bis ca. 3 kg



SW 191560

Maximale Produktfläche : **190 x 150 mm**

Produktdaten

Umkarton-Außenmaße
311 x 256 x 187 / 137 mm
Fefco 0201 Faltkiste mit Boden + Deckelklappen
und Zusatzriller von 50 mm, Qualität B 1.30
Lieferumfang = Membranpolster 2 Stück, Umkarton 1 Stück

Artikel-Code	Ausführung
SW 191560 S	NORMLine 75, PU Folie 75 my
SW 191560 ESDS	ESDLine 75, PU Folie ESD 75 my
SW 191560 EC8S	ECOLine, PE Folie 80 my
SW 191560 MS	MAXILine 125, PU 125 my

Einsatzbereich: Kleingeräte, Armaturen, Panels, Mechatronik
Max. Produktgewicht: bis ca. 3 kg



SW 201050

Maximale Produktfläche : **200 x 100 mm**

Produktdaten

Umkarton-Außenmaße 287 x 185 x 190 / 120 mm
Fefco 0201 Faltkiste mit Boden + Deckelklappen
und Zusatzriller von 70 mm, Qualität C 1.30
Lieferumfang = Membranpolster 2 Stück,
Umkarton 1 Stück

Artikel-Code	Ausführung
SW 201050 S	NORMLine 75, PU Folie 75 my
SW 201050 ESDS	ESDLine 75, PU Folie ESD 75 my
SW 201050 EC8S	ECOLine, PE Folie 80 my

Einsatzbereich: Kleingeräte, Armaturen, Mechatronik
Max. Produktgewicht: bis ca. 1,5 kg

Die Membranverpackung



Maximale Produktfläche : **200 x 110 mm**

Produktdaten

Umkarton-Außenmaße 300 x 200 x 150/100 mm
Fefco 0201 Faltkiste mit Boden + Deckelklappen und Zusatzriller von 50 mm, Qualität C 1.30
Lieferumfang = Membranpolster 2 Stück, Umkarton 1 Stück

Artikel-Code	Ausführung
SW 201140 S	NORMLine 75, PU Folie 75 my
SW 201140 ESDS	ESDLine 75, PU Folie ESD 75 my
SW 201140 EC8S	ECOLine, PE Folie 80 my

Einsatzbereich: Kleingeräte, Anzeigen, Mechatronik
Max. Produktgewicht: bis ca. 1,5 kg



Maximale Produktfläche : **240 x 150 mm**

Produktdaten

Umkarton-Außenmaße 324 x 234 x 194/144 mm
Fefco 0201 Faltkiste mit Boden + Deckelklappen und Zusatzriller von 50 mm, Qualität C 1.30
Lieferumfang = Membranpolster 2 Stück, Umkarton 1 Stück

Artikel-Code	Ausführung
SW 241560 S	NORMLine 75, PU Folie 75 my
SW 241560 ESDS	ESDLine 75, PU Folie ESD 75 my
SW 241560 EC8S	ECOLine, PE Folie 80 my

Einsatzbereich: Laufwerke, Kleingeräte, Anzeigen, Mechatronik
Max. Produktgewicht: bis ca. 2 kg



Maximale Produktfläche : **250 x 180 mm**

Produktdaten

Umkarton-Außenmaße 340 x 300 x 246/196 mm
Fefco 0201 Faltkiste mit Boden + Deckelklappen und Zusatzriller von 50 mm, Qualität C 1.30
Lieferumfang = Membranpolster 2 Stück, Umkarton 1 Stück

Artikel-Code	Ausführung
SW 251880 S	NORMLine 100, PU Folie 100 my
SW 251880 ESDS	ESDLine 100, PU Folie ESD 100 my
SW 251880 MS	MAXILine 150, PU Folie 150 my

Einsatzbereich: Navigationsgeräte, 1 + 2 DIN - Radios, Messgeräte
Max. Produktgewicht: bis ca. 4 kg

Die max. Gewichtsangaben sind Richtwerte und können je nach Versandgut und Spannfolie abweichen.

Die Membranverpackung



SW 252560

Maximale Produktfläche : **250 x 250 mm**

Produktdaten

Umkarton-Außenmaße 334 x 334 x 218 / 148 mm
Fefco 0201 Faltkiste mit Boden + Deckelklappen
und Zusatzriller von 70 mm, Qualität C 1.30
Lieferumfang = Membranpolster 2 Stück,
Umkarton 1 Stück

Artikel-Code	Ausführung
SW 252560 S	NORMLine 100, PU Folie 100 my
SW 252560 ESDS	ESDLine 100, PU Folie ESD 100 my
SW 252560 EC8S	ECOLine, PE Folie 80 my
SW 252560 MS	MAXILine 150, PU 150 my

Einsatzbereich: Kleingeräte, Armaturen, Panels, Mechatronik
Max. Produktgewicht: bis ca. 5 kg



SW 281880

Maximale Produktfläche : **280 x 180 mm**

Produktdaten

Umkarton-Außenmaße
364 x 247 x 256 / 216 / 176 mm
Fefco 0201 Faltkiste mit Boden + Deckelklappen
und Zusatzriller von 40 mm, Qualität C 1.30
Lieferumfang = Membranpolster 2 Stück, Umkarton 1 Stück

Artikel-Code	Ausführung
SW 281880 S	NORMLine 100, PU Folie 100 my
SW 281880 ESDS	ESDLine 100, PU Folie ESD 100 my
SW 281880 EC8S	ECOLine, PE Folie 80 my
SW 281880 MS	MAXILine 150, PU 150 my

Einsatzbereich: Kleingeräte, Armaturen, Mechatronik
Max. Produktgewicht: bis ca. 6 kg



SW 282380

Maximale Produktfläche : **280 x 230 mm**

Produktdaten

Umkarton-Außenmaße 422 x 334 x 288 / 208 mm
Fefco 0201 Faltkiste mit Boden + Deckelklappen
und Zusatzriller von 80 mm, Qualität BC 2.30
Lieferumfang = Membranpolster 2 Stück,
Umkarton 1 Stück

Artikel-Code	Ausführung
SW 282380 S	NORMLine 100, PU Folie 100 my
SW 282380 ESDS	ESDLine 100, PU Folie ESD 100 my
SW 282380 MS	MAXILine, PU Folie 150 my

Einsatzbereich: Kleingeräte, Armaturen, Panels, Mechatronik
Max. Produktgewicht: bis ca. 8 kg

Die Membranverpackung



SW 292790

Maximale Produktfläche : **290 x 270 mm**

Produktdaten

Umkarton-Außenmaße 472 x 439 x 398 / 308 / 218 mm
Fefco 0201 Faltkiste mit Boden + Deckelklappen
und Zusatzrillern von 2 x 90 mm, Qualität BC 2.30
Lieferumfang = Membranpolster 2 Stück,
Umkarton 1 Stück

Artikel-Code	Ausführung
SW 292790 S	NORMLine 100, PU Folie 100 my
SW 292790 ESDS	ESDLine 100, PU Folie ESD 100 my
SW 292790 MS	MAXILine 150, PU Folie 150 my

Einsatzbereich: Geräte, Panels
Max. Produktgewicht: bis ca. 10 kg



SN 300760

Maximale Produktfläche : **300 x 70 x 60 mm**

Produktdaten

Umkarton-Außenmaße 152 x 142 x 380 mm
Fefco 0201 Faltkiste mit Boden + Deckelklappen
Qualität B 1.40
Lieferumfang = einteiliges Membranpolster 1 Stück,
Umkarton 1 Stück

Artikel-Code	Ausführung
SN 300760 S	NORMLine 75, PU Folie 75 my
SN 300760 ESDS	ESDLine 75, PU Folie ESD 75 my
SN 300760 EC8S	ECOLine 80, PE Folie 80 my

Einsatzbereich: Weinflaschen, Messgeräte
Max. Produktgewicht: bis ca. 2 kg

**Paletten-
modulmaß!**



SW 302060

Maximale Produktfläche : **300 x 200 mm**

Produktdaten

Umkarton-Außenmaße 400 x 300 x 270-158 mm
Fefco 0201 Faltkiste mit Boden + Deckelklappen
und 3 Zusatzrillern, Qualität BC 2.20
Lieferumfang = Membranpolster 2 Stück,
Umkarton 1 Stück

Artikel-Code	Ausführung
SW 302060 S	NORMLine 100, PU Folie 100 my
SW 302060 ESDS	ESDLine 100, PU Folie ESD 100 my
SW 302060 EC8S	ECOLine, PE Folie 80 my
SW 302060 MS	MAXILine 150, PU Folie 150 my

Einsatzbereich: Kleingeräte, Mechatronik
Max. Produktgewicht: bis ca. 6 kg

Die max. Gewichtsangaben sind Richtwerte und können je nach Versandgut und Spannfolie abweichen.

Die Membranverpackung

**Paletten-
modulmaß!**



SW 302080

Maximale Produktfläche : **300 x 200 mm**

Produktdaten

Umkarton-Außenmaße 400 x 300 x 270 - 158 mm
Fefco 0201 Faltkiste mit Boden + Deckelklappen
und 3 Zusatzrillern, Qualität BC 2.20
Lieferumfang = Membranpolster 2 Stück,
Umkarton 1 Stück

Artikel-Code	Ausführung
SW 302080 S	NORMLine 100, PU Folie 100 my
SW 302080 ESDS	ESDLine 100, PU Folie ESD 100 my
SW 302080 EC8S	ECOLine, PE Folie 80 my
SW 302080 MS	MAXILine 150, PU Folie 150 my

Einsatzbereich: Kleingeräte, Mechatronik, Antriebe
Max. Produktgewicht: bis ca. 10 kg

**Paletten-
modulmaß!**



SW 303070

Maximale Produktfläche : **300 x 300 mm**

Produktdaten

Umkarton-Außenmaße 387 x 387 x 338 / 258 / 178 mm
Fefco 0201 Faltkiste mit Boden + Deckelklappen
und Zusatzrillern von 2 x 80 mm, Qualität BC 2.30
Lieferumfang = Membranpolster 2 Stück,
Umkarton 1 Stück

Artikel-Code	Ausführung
SW 303070 S	NORMLine 100, PU Folie 100 my
SW 303070 ESDS	ESDLine 100, PU Folie ESD 100 my
SW 303070 EC8S	ECOLine, PE Folie 80 my
SW 303070 MS	MAXILine 150, PU 150 my

Einsatzbereich: Kleingeräte, Panels, Mechatronik
Max. Produktgewicht: bis ca. 7 kg



SW 3433100

Maximale Produktfläche : **340 x 330 mm**

Produktdaten

Umkarton-Außenmaße 506 x 486 x 330 / 240 mm
Fefco 0201 Faltkiste mit Boden + Deckelklappen
und Zusatzriller von 90 mm, Qualität BC 2.30
Lieferumfang = Membranpolster 2 Stück,
Umkarton 1 Stück

Artikel-Code	Ausführung
SW 3433100 S	NORMLine 100, PU Folie 100 my
SW 3433100 ESDS	ESDLine 100, PU Folie ESD 100 my
SW 3433100 MS	MAXILine 150, PU Folie 150 my

Einsatzbereich: Geräte, Mechatronik
Max. Produktgewicht: bis ca. 15 kg

Die max. Gewichtsangaben sind Richtwerte und können je nach Versandgut und Spannfolie abweichen.

Die Membranverpackung



SW 4030100

Maximale Produktfläche : **400 x 300 mm**

Produktdaten

Umkarton-Außenmaße 500 x 400 x 330 / 285 / 240 mm
Fefco 0201 Faltkiste mit Boden + Deckelklappen und Zusatzriller von 2 x 45 mm, Qualität BC 2.30
Lieferumfang = Membranpolster 2 Stück, Umkarton 1 Stück

Artikel-Code	Ausführung
SW 4030100 S	NORMLine 100, PU Folie 100 my
SW 4030100 ESDS	ESDLine 100, PU Folie ESD 100 my
SW 4030100 MS	MAXILine 150, PU Folie 150 my

Einsatzbereich: Geräte, Mechatronik
Max. Produktgewicht: bis ca. 15 kg



SW 454490

Maximale Produktfläche : **450 x 440 mm**

Produktdaten

Umkarton-Außenmaße 597 x 534 x 228 mm
Fefco 0201 Faltkiste mit Boden + Deckelklappen
Qualität BC 2.40
Lieferumfang = Membranpolster 2 Stück, Umkarton 1 Stück

Artikel-Code	Ausführung
SW 454490 S	NORMLine 100, PU Folie 100 my
SW 454490 ESDS	ESDLine 100, PU Folie ESD 100 my
SW 454490 MS	MAXILine, PU Folie 150 my

Einsatzbereich: Geräte, Panels, Mechatronik
Max. Produktgewicht: bis ca. 12 kg



SW 4544180

Maximale Produktfläche: **450 x 440 mm**

Produktdaten

Umkarton-Außenmaße 597 x 534 x 598 / 498 / 398 mm
Fefco 0201 Faltkiste mit Boden + Deckelklappen und Zusatzrillern von 2 x 100 mm, Qualität BC 2.40
Lieferumfang = Membranpolster 2 Stück, Umkarton 1 Stück

Artikel-Code	Ausführung
SW 4544180 S	NORMLine 100, PU Folie 100 my
SW 4544180 ESDS	ESDLine 100, PU Folie ESD 100 my
SW 4544180 MS	MAXILine 150, PU Folie 150 my

Einsatzbereich: 17" CRT - Monitore, Messgeräte, Mechatronik
Max. Produktgewicht: bis ca. 30 kg

Die max. Gewichtsangaben sind Richtwerte und können je nach Versandgut und Spannfolie abweichen.

Die Membranverpackung



Maximale Produktfläche: **460 x 460 mm**

Produktdaten

Umkarton-Außenmaße 610 x 568 x 328 mm
 Fefco 0201 Faltkiste mit Boden + Deckelklappen
 Qualität BC 2.30
 Lieferumfang = Membranpolster 2 Stück,
 Umkarton 1 Stück

Artikel-Code	Ausführung
SW 4646150 S	NORMLine 100, PU Folie 100 my
SW 4646150 ESDS	ESDLine 100, PU Folie ESD 100 my
SW 4646150 MS	MAXILine 150, PU Folie 150 my

Einsatzbereich: bis 19" TFT - Bildschirme, Messgeräte
 Max. Produktgewicht: bis ca. 20 kg



Maximale Produktfläche: **500 x 300 mm**

Produktdaten

Umkarton-Außenmaße
 644 x 404 x 483 / 433 / 383 / 333 / 283 mm
 Fefco 0201 Faltkiste mit Boden + Deckelklappen
 und Zusatzrillern von 4 x 50 mm, Qualität BC 2.40
 Lieferumfang = Membranpolster 2 Stück,
 Umkarton 1 Stück

Artikel-Code	Ausführung
SW 5030120 S	NORMLine 100, PU Folie 100 my
SW 5030120 ESDS	ESDLine 100, PU Folie ESD 100 my
SW 5030120 MS	MAXILine 150, PU Folie 150 my

Einsatzbereich: 19" - Geräte, Bedienpulte, Messgeräte
 Max. Produktgewicht: bis ca. 20 kg



Maximale Produktfläche: **500 x 400 mm**

Produktdaten

Umkarton-Außenmaße
 648 x 504 x 558 / 508 / 458 / 408 / 358 mm
 Fefco 0201 Faltkiste mit Boden + Deckelklappen
 und Zusatzrillern von 4 x 50 mm, Qualität BC 2.40
 Lieferumfang = Membranpolster 2 Stück,
 Umkarton 1 Stück

Artikel-Code	Ausführung
SW 5040160 S	NORMLine 100, PU Folie 100 my
SW 5040160 ESDS	ESDLine 100, PU Folie ESD 100 my
SW 5040160 MS	MAXILine, PU Folie 150 my

Einsatzbereich: 19" - Geräte, Messgeräte
 Max. Produktgewicht: bis ca. 25 kg

Die Membranverpackung



SW 5050160

Produktdaten

Umkarton-Außenmaße
 648 x 604 x 558 / 508 / 458 / 408 / 358 mm
 Fefco 0201 Faltkiste mit Boden + Deckelklappen
 und Zusatzriller von 4 x 50 mm, Qualität BC 2.50
 Lieferumfang = Membranpolster 2 Stück,
 Umkarton 1 Stück

Artikel-Code	Ausführung
SW 5050160 S	NORMLine 100, PU Folie 100 my
SW 5050160 ESDS	ESDLine 100, PU Folie ESD 100 my
SW 5050160 MS	MAXILine 150, PU Folie 150 my

Maximale Produktfläche: **500 x 500 mm**

Einsatzbereich: 19 - 21" CRT - Monitore, Messgeräte, Mechatronik
 Max. Produktgewicht: bis ca. 30 kg

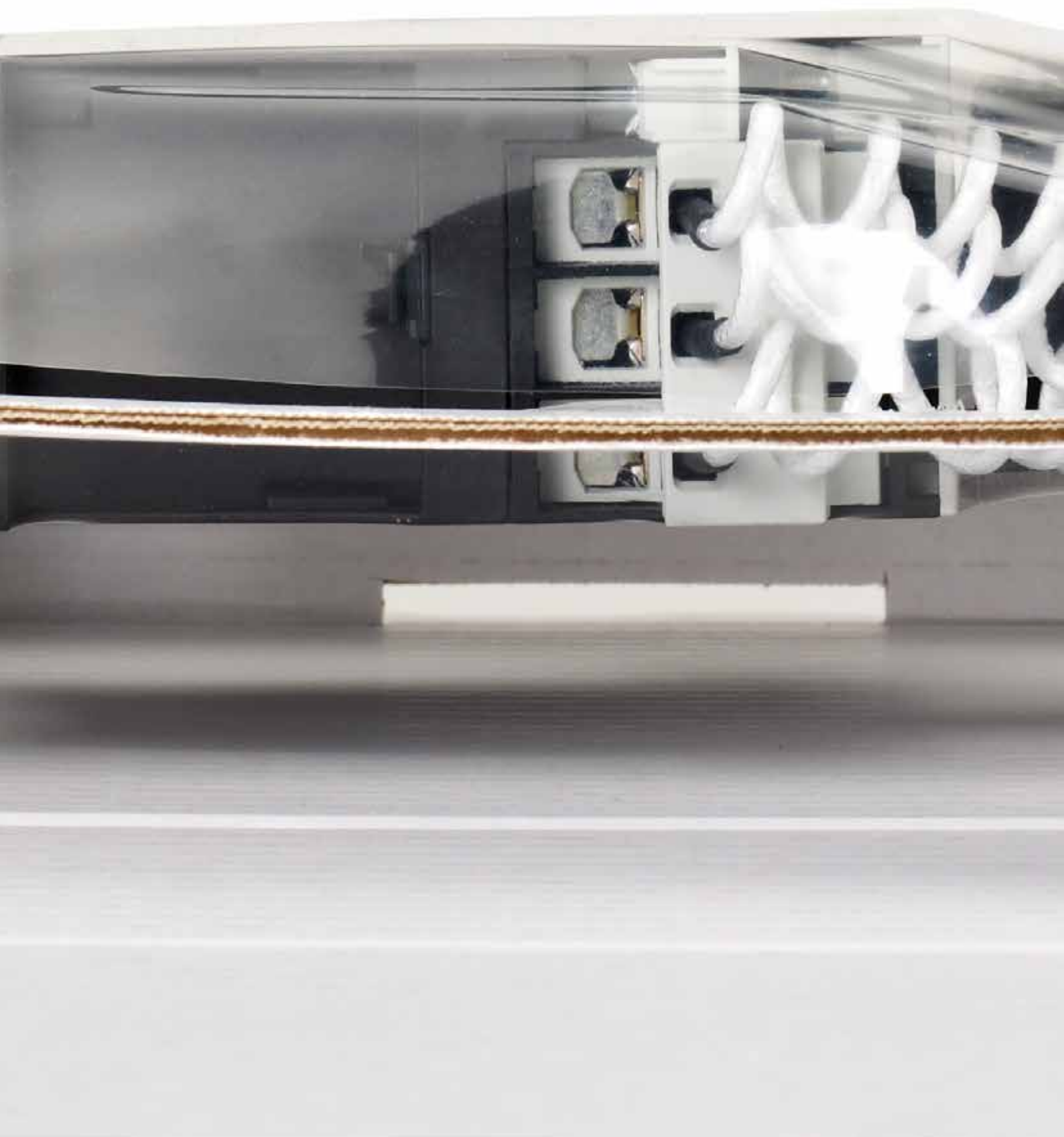

Emba-One[®]

Different Products - One Solution

Das Beste aus 2 Systemen vereint !





Eigenschaften

- Produktpolsterung und -fixierung gleichzeitig
- Passt sich unterschiedlichsten Produktkonturen und -höhen perfekt an
- Schwebender Transport
- Nur ein Innenschutzelement notwendig
- Mit und ohne anhängendem Karton ausführbar

Vorteile

- Reduzierung der Verpackungsvielfalt
- Ersetzt teure Polstersysteme
- Wiederverwendbares Verpackungssystem
- Schützt vor Stoß und Vibration in höchstem Maße

Nutzen

- Lohnkostensparnis
- Senkung der Lagerkosten
- Eine Lösung für viele Produkte
- Senkung der Verpackungskosten

Different Products – One Solution

Gebrauchsmuster DE 20 2011 109 294

Mit **Emba One®** sind Sie gleichermaßen variabel wie Ihre Produkte selbst. Das flexible System ist kompakt und hält Ihr Produkt während des Versands fest in Position. Dabei vereint **Emba One®** die guten Eigenschaften der Produktpolsterung und Produktfixierung.



Selbst bei unterschiedlichsten Produktkonturen passt sich **Emba One®** individuell an.

Durch den „schwebenden Versand“ ist ein höchster Schutz vor Stoß und Vibration gegeben.

Durch die clevere Konstruktion benötigen Sie lediglich nur ein Innenteil (herkömmliche Systeme meist 2-3 Teile). Die Verpackungszeit reduziert sich deutlich. Dabei können flache, aber auch höhere Produktmaße in der gleichen Verpackungsgröße versendet werden.

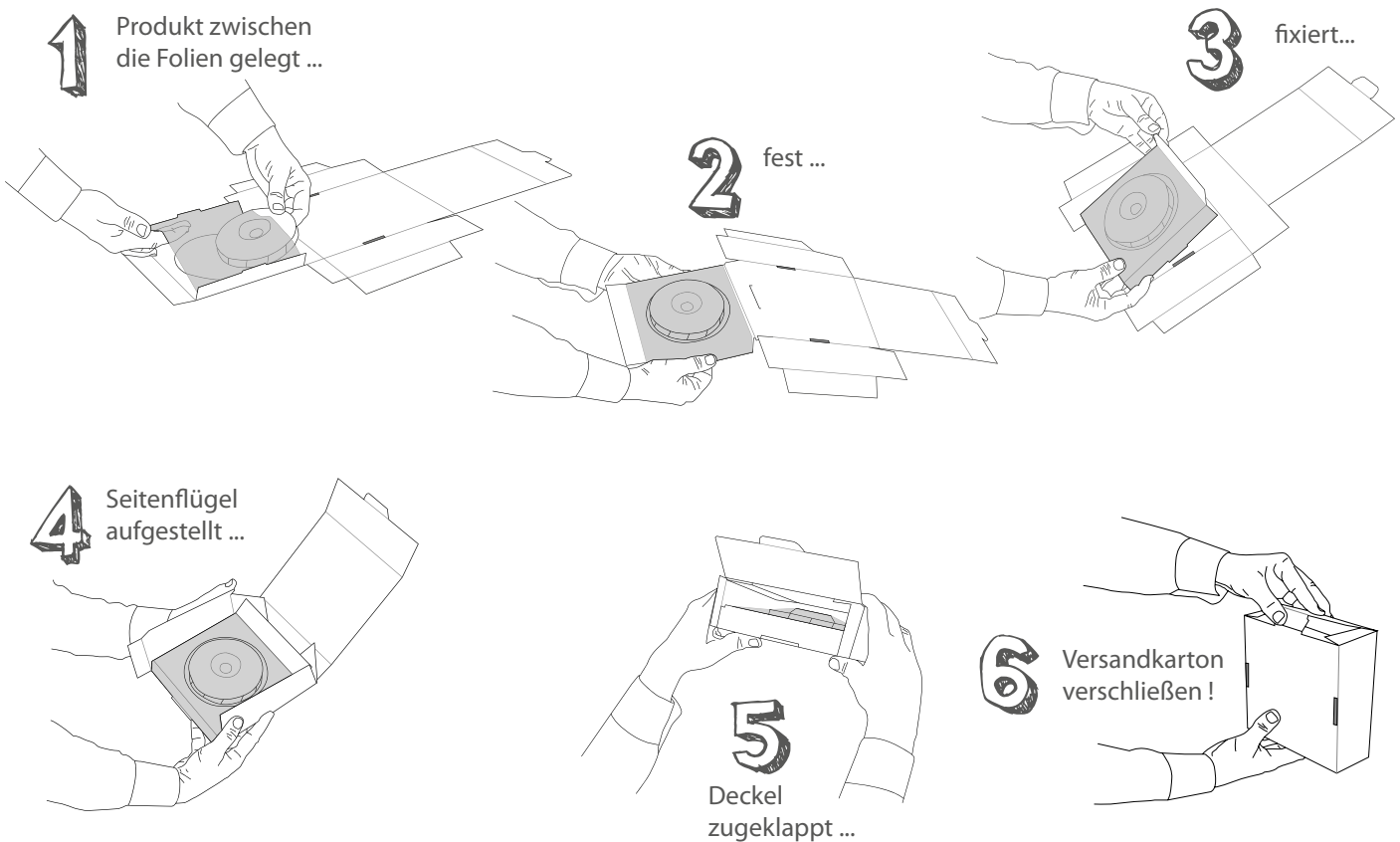

Das Beste aus 2 Systemen vereint !

Aufwendiges Falten gegenüber bisherigen Systemen entfällt. Ihr Produkt wird schnell und unkompliziert versandfertig verpackt.

Reduzieren Sie Ihr Lagervolumen, da deutlich weniger Verpackungsgrößen benötigt werden.

Mit **Emba One**® profitieren Sie durch ein umweltfreundliches und wiederverwendbares Verpackungssystem und leisten automatisch einen Beitrag für die Umwelt. Der CO₂-Fußabdruck wird deutlich reduziert gegenüber herkömmlichen Verpackungen (z.B. Schaum). Die Verpackung kann ungetrennt zum Altpapier-Kreislauf zugeführt werden.



Eigenschaften

- Produktpolsterung und -fixierung gleichzeitig
- Passt sich unterschiedlichsten Produktkonturen und -höhen perfekt an
- Schwebender Transport
- Nur ein Innenschutzelement notwendig
- Mit und ohne anhängendem Karton ausführbar

Vorteile

- Reduzierung der Verpackungsvielfalt
- Ersetzt teure Polstersysteme
- Wiederverwendbares Verpackungssystem
- Schützt vor Stoß und Vibration in höchstem Maße

Nutzen

- Lohnkostensparnis
- Senkung der Lagerkosten
- Eine Lösung für viele Produkte
- Senkung der Verpackungskosten



Ausführung:
Als separates Innenelement.

Das Sofort-Lieferprogramm

Maximal zu verpackendes Gut (mm)	Artikel-Code
120 x 100 x 40 mm	O 121004 Q / ESQ
200 x 100 x 60 mm	O 201006 S / ESQS

NORM Line

Die Universal-Folie, die alles abdeckt. Auf Polyurethan-Basis konzipiert, passt sie sich unterschiedlichen Konturen perfekt an.

Je nach Verpackungsserie sind standardmäßig verschiedene Stärken im Angebot.

Merkmale:

- Hochflexibel
- Hervorragende Rückstellkräfte
- Auf PU-Basis



MAXI Line

Für sehr flache oder schwere Produkte mit sehr hohen Flächengewichten.

Merkmale:

- 100 % stärkere Folie als bei NORM Line
- Auf PU-Basis
- Mit höherer Zugkraft, damit Ihr Produkt fest in Position bleibt.



ECO Line

Unsere Ausführung zum besseren Preis.
Die Folie für leichte und flache Produkte.

Durch eine spezielle Spannfolie auf kostengünstigerer Material-Basis senkt sich zusätzlich der Gesamtpreis dieser Verpackung.
Hohe Spannkraft und sehr gute Dehn- und ausreichende Rückstell-Eigenschaften zeichnen diese günstige Folie aus.
Geeignet für den einmaligen Versand bei hohen Durchsatzmengen.

Merkmale:

- Starke Folie bei qualitativ identischer Wellpapp-Qualität
- Auf PE-Basis



ESD Line

Damit Ihre Produkte vor Kurzschlüssen geschützt sind, haben wir eine neue Folie für höchste Ansprüche entwickelt.

Merkmale:

- Antistatische Folie 10^8 bis 10^{11} Ohm Oberflächenwiderstand und maximal 50 Volt Spannungspotential
- Für sanfte Ableitung der elektrischen Ströme, um Schäden zu vermeiden
- Auf PU-Basis
- Wellpappe in ESD (graphitbeschichtet) auf Anfrage lieferbar.



VCI Line

Wenn Ihre Produkte gegen Korrosion geschützt werden müssen. Durch die VCI-Spannfolie bildet sich in der geschlossenen Verpackung ein feiner, dampfförmiger Korrosionsschutz, der sich gleichmäßig als Absorptionsfilm um das Produkt legt.

Merkmale:

- Spezielle VCI-Spannfolie - entwickelt in Zusammenarbeit mit der EXCOR® Korrosionsforschung GmbH, Dresden
- Die korrosionsschützenden Eigenschaften entsprechen der TL 8135-0043, Stufe 3
- Sicherer Schutz für verschiedenste, korrosionsempfindliche Metall-Produkte und Konturen
- Ausgelegt für Eisenmetalle, Chrom, Nickel, Aluminiumlegierungen mit Silizium, teilverzinkte Stähle, Eisenguss der Typen GGL und GGG
- Bis zu 2 Jahre Wirkungsdauer (bei sachgemäßer Lagerung)
- Auf PE-Basis



VCI-Fixierverpackung

Die Lösung gegen Korrosion

Eigenschaften

- Perfekt abgestimmtes Verpackungssystem für viele korrosionsempfindliche Produkte
- Trockener, temporärer Korrosionsschutz bis zu 2 Jahre
- Mit VCI-Spannfolie

Vorteile

- Sicherer Transport und Korrosionsschutz in Einem
- Schnelle Verpackzeiten
- Reduzierung der Verpackungsvielfalt
- Weniger Lagervolumen

Nutzen

- Einsparung zusätzlicher Korrosionsschutzmaßnahmen
- Bewährtes Verpackungssystem Emba-Flex®
- Hohe Kostenersparnis
- Gewinn an Lagerfläche



VCI-Fixierverpackungen für korrosionsempfindliche Metall-Produkte



Die Technik

- Der spezielle Klapp-Mechanismus sorgt dafür, dass die VCI-Spannfolie Ihr Produkt fest auf das Wellpapp-Format fixiert. Ein Verrutschen wird somit vermieden.
- Die hochflexible aber praktisch reißfeste Folie schmiegt sich dabei den verschiedensten Produktkonturen perfekt an.
- Durch die Korrosionsinhibitoren auf der VCI-Spannfolie bildet sich in der geschlossenen Verpackung ein feiner, dampfförmiger Korrosionsschutz, der sich gleichmäßig als Absorptionsfilm um das Produkt legt.
- Nach dem Öffnen der Verpackung verflüchtigen sich die Inhibitoren rückstandsfrei, so dass eine Reinigung des Produktes entfällt.



Hauptmerkmale

- Spezielle VCI-Spannfolie – entwickelt in Zusammenarbeit mit der EXCOR® Korrosionsforschung GmbH, Dresden
- Die korrosionsschützenden Eigenschaften entsprechen der TL 8135-0043, Stufe 3
- Sicherer Schutz für verschiedenste, korrosionsempfindliche Metall-Produkte und Konturen
- Ausgelegt für Eisenmetalle, Chrom, Nickel, Aluminiumlegierungen mit Silizium, teilverzinkte Stähle, Eisenguss der Typen GGL und GGG.

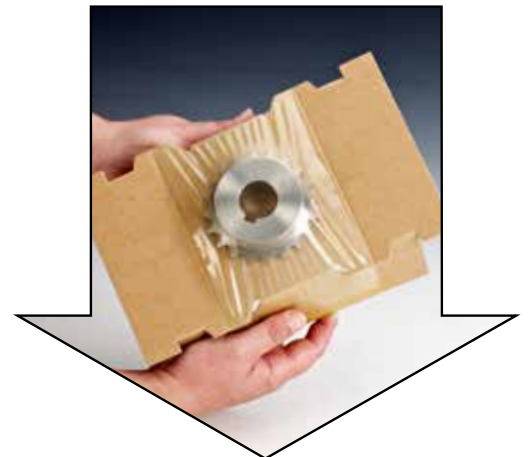

- Weitere VCI-Foliensorten auf Anfrage
- Bis zu 2 Jahre Wirkungsdauer
- Reduzierung der Verpackungsvielfalt um bis zu 90%
- Senkung der Prozesskosten (Beschaffung, Lagerung, Versand, Reinigung)
- Wiederverwendbarkeit
- Wirtschaftlich durch Standardprogramm (keine Werkzeugkosten)

Bereits bewährte/vorhandene

Verpackungslösungen:

Alle Standardgrößen können mit VCI-Folie gefertigt werden.

Selbstverständlich entwickeln wir auch kundenspezifische Verpackungen passend für Ihre Produkte.

Ebenso kann auch die Wellpappe mit VCI beschichtet werden.

Die optimale Lösung bekommen Sie bei uns.
Sprechen Sie uns an!

Wir freuen uns auf Ihre Anfrage.



Einsatz:

Für typische Produkte aus der Unterhaltungselektronik

Eigenschaften:

Perfekt abgestimmte Verpackungssysteme für
verschiedene Anwendungsbereiche

Vorteile:

Sicherer Versandschutz für hochwertige Unterhaltungsgeräte
Reduzierung der Verpackungsvielfalt



Für Laptops 13 bis 17 Zoll

Sonderverpackung für Laptops

- Hoher Schutz für verschiedenste Laptops
- Falltest-geprüft nach UPS und DIN ISO 2248
- Reduzierung der Verpackungsvielfalt um bis zu 90 %
- Schnelles Handling – Einfacher Packprozess
- Mit zusätzlichem Fach für Zubehör
- Senkung der Prozesskosten (Beschaffung, Lagerung, Versand)
- Umweltfreundlich, da ungetrennt mit Altpapier entsorgt werden kann
- Wiederverwendbar
- Professionelle Optik
- Wirtschaftlich durch Standardprogramm (keine Werkzeugkosten)



Die Technik

Anhand Ihrer Laptop-Abmessung wählen Sie die passende Standardgröße aus. Legen Sie dann das Laptop unter die Folie der Fixierverpackung auf die Wellpappe. Durch die seitlichen Flügel, die nach unten geklappt werden, spannen Sie das Laptop fest auf das Wellpapp-Format. Damit ist Ihr Gerät

fest fixiert und gegen Rutschen gesichert. Zum Schluss noch die gegenüber liegenden Klappen aufstellen. Ihr Laptop ist sicher vorgepackt. Durch den zusätzlichen unteren Hohlboden ist Ihr Laptop zu allen Seiten auf Abstand und damit gegen Ausseneinwirkung geschützt. Und nun ab in den Karton!

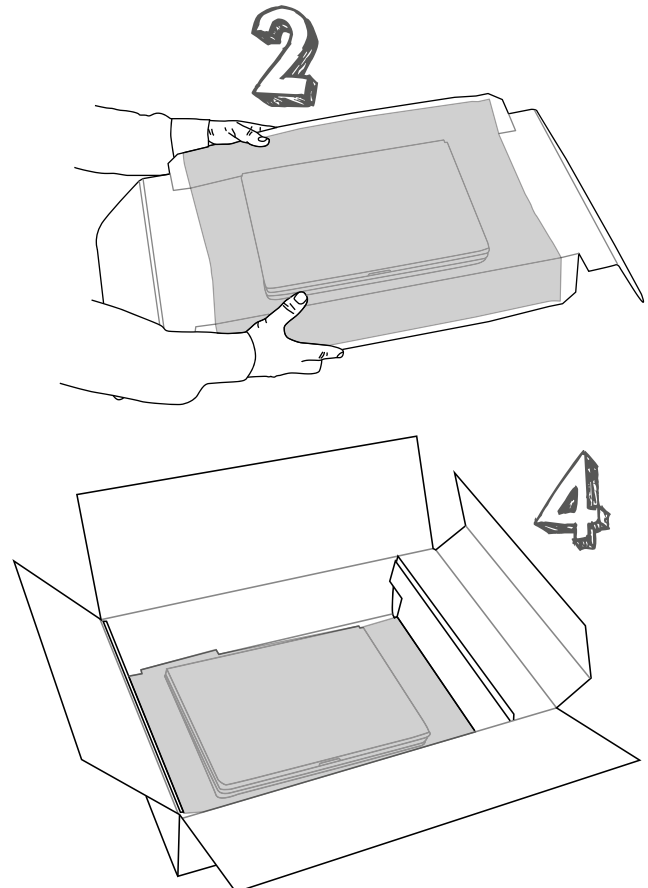
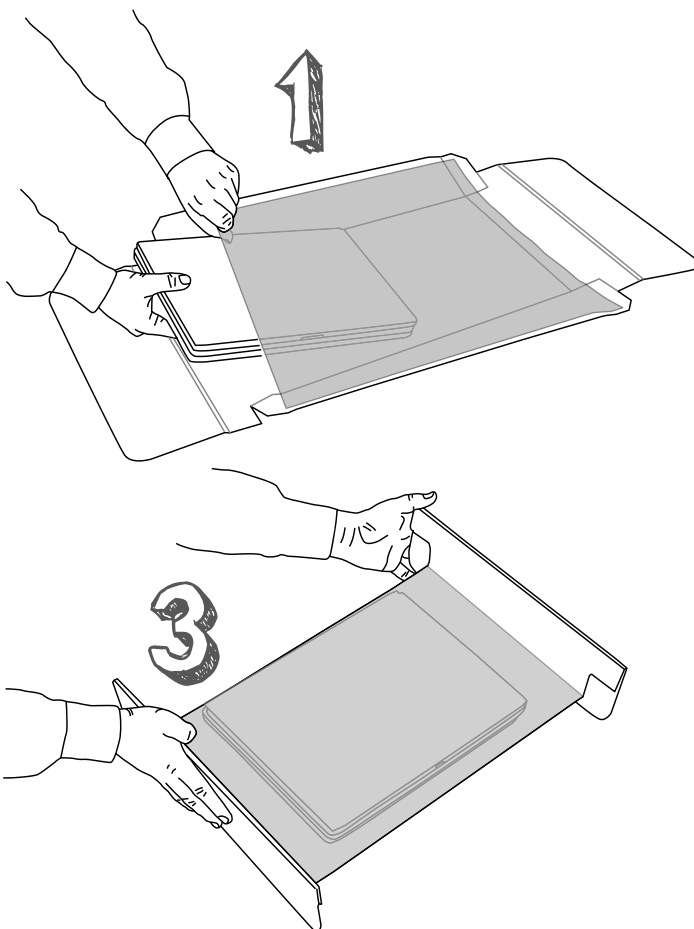

Anwendungsbeispiele

Mit dieser Sonderverpackung auf Basis der Emba-FLEX® Fixierverpackung bieten wir Ihnen ein universell einsetzbares System für den sicheren und kostengünstigen Versand Ihrer Laptops.

Zusätzlich können die Geräte mit verschiedenen Abmessungen und Gewichten gerade bei häufigem Transport schnell und einfach verpackt werden. Auch Ihr Produktzubehör wird professionell und sicher in Zubehörfächern verstaut.

Neben unserem in der nachfolgenden Tabelle beschriebenen Sofort-Lieferprogramm, bieten wir Ihnen auch bereits entwickelte Sonderverpackungen an oder entwickeln gerne Ihre individuelle Lösung.



Zubehörfach für Netzteil.

Das Sofort-Lieferprogramm

Versandgut	Artikel-Code	Max.Prod.gewicht	Seite
Netbooks 13 Zoll	FL 312104 ECSZ	ca. 2,5 kg	104
Laptops bis 15 Zoll	FL 362604 ECSZ	ca. 3,5 kg	104
Laptops bis 17 Zoll	FL 473005 ECSZ	ca. 4,5 kg	104

Ab 50 Sets lieferbar. Sondergrößen auf Anfrage.



Sonderverpackungen

Für Laptops 13 bis 17 Zoll



Maximal zu verpackendes Gut: **310 x 210 x 40 mm**

Produktdaten

Umkarton-Außenmaße 438 x 268 x 96 mm
Fefco 0201 Faltkiste mit Boden + Deckelklappen
und Zubehörfach, Qualität B 1.20
Lieferumfang = Fixiereinlage 1Stück
Umkarton 1 Stück

Neu!

Artikel-Code	Ausführung
--------------	------------

FL 312104 ECSZ	ECOLine 50, PE Folie 50 my
-----------------------	----------------------------

Auch ohne Zubehörfach erhältlich.
Bitte folgenden Artikel-Code verwenden:

FL 312104 ECS	ECOLine 50, PE Folie 50 my
----------------------	----------------------------

Einsatzbereich: 13" Laptops
Max. Produktgewicht: bis ca. 2500 Gramm



Maximal zu verpackendes Gut: **360 x 260 x 40 mm**

Produktdaten

Umkarton-Außenmaße 504 x 318 x 100 mm
Fefco 0201 Faltkiste mit Boden + Deckelklappen
und Zubehörfach, Qualität B 1.40
Lieferumfang = Fixiereinlage 1Stück
Umkarton 1 Stück

Neu!

Artikel-Code	Ausführung
--------------	------------

FL 362604 ECSZ	ECOLine 50, PE Folie 50 my
-----------------------	----------------------------

Auch ohne Zubehörfach erhältlich.
Bitte folgenden Artikel-Code verwenden:

FL 362604 ECS	ECOLine 50, PE Folie 50 my
----------------------	----------------------------

Einsatzbereich: 15" Laptops
Max. Produktgewicht: bis ca. 3500 Gramm



Maximal zu verpackendes Gut: **470 x 300 x 50 mm**

Produktdaten

Umkarton-Außenmaße 646 x 366 x 112 mm
Fefco 0201 Faltkiste mit Boden + Deckelklappen
und Zubehörfach, Qualität B 1.40
Lieferumfang = Fixiereinlage 1Stück
Umkarton 1 Stück

Neu!

Artikel-Code	Ausführung
--------------	------------

FL 473005 ECSZ	ECOLine 80, PE Folie 80 my
-----------------------	----------------------------

Auch ohne Zubehörfach erhältlich.
Bitte folgenden Artikel-Code verwenden:

FL 473005 ECS	ECOLine 80, PE Folie 80 my
----------------------	----------------------------

Einsatzbereich: 17" Laptops
Max. Produktgewicht: bis ca. 4500 Gramm

Die max. Gewichtsangaben sind Richtwerte und können je nach Versandgut abweichen.



FL 191203 Q

Maximal zu verpackendes Gut: **190 x 120 x 30 mm**

Produktdaten

Außenmaße 250 x 151 x 57 mm

Qualität E 1.50

Lieferumfang = Fixierverpackung mit anhängendem Umkarton
1 Stück

Artikel-Code

Ausführung

FL 191203 Q

NORMLine 50, PU Folie 50 my

FL 191203 ESQ

ESDLine 50, PU Folie ESD 50 my

FL 191203 ECQ

ECOLine 50, PE Folie 50 my

Einsatzbereich: Festplatten, Kleingeräte, Platinen
Max. Produktgewicht: bis ca. 1000 Gramm



FL 231502

Maximal zu verpackendes Gut: **230 x 150 x 20 mm**

Produktdaten

Umkarton-Außenmaße 338 x 211 x 47 mm

Fefco 0427 Klappdeckelschachtel

und Zubehörfach, Qualität E1.40

Lieferumfang = Fixiereinlage 1 Stück,
Umkarton 1 Stück

**inklusive
Zubehörfach**

Artikel-Code

Ausführung

FL 231502 S

NORMLine 50, PU Folie 50 my

FL 231502 ESDS

ESDLine 50, PU Folie ESD 50 my

FL 231502 EC6S

ECOLine 50, PE Folie 50 my

Einsatzbereich: Tablet-PC's, Platinen
Max. Produktgewicht: bis ca. 1000 Gramm



FL 241801 Q

Maximal zu verpackendes Gut: **240 x 180 x 10 mm**

Produktdaten

Außenmaße 342 x 230 x 44 mm

Qualität E 1.50

Lieferumfang = Fixierverpackung
mit anhängendem
Umkarton 1 Stück

**Unter 50 mm Außenhöhe!
Als Maxibrief versendbar!**

Artikel-Code

Ausführung

FL 241801 Q

NORMLine 50, PU Folie 50 my

FL 241801 ESQ

ESDLine 50, PU Folie ESD 50 my

FL 241801 ECQ

ECOLine 80, PE Folie 80 my

Einsatzbereich: Tablet-PCs, Platinen
Max. Produktgewicht: bis ca. 1500 Gramm

Sonderverpackungen

Für Smartphones



FL 150702 Q

Produktdaten

Außenmaße 200 x 107 x 49 mm

Qualität E 1.50

Lieferumfang = Fixierverpackung mit anhängendem Umkarton
1 Stück

**Unter 50 mm Außenhöhe!
Als Maxibrief versendbar!**

Maximal zu verpackendes Gut: **150 x 70 x 20 mm**

Einsatzbereich: Smartphones, Platinen, flache Bauteile
Max. Produktgewicht: bis ca. 750 Gramm



FL 160801 Q

Produktdaten

Außenmaße 195 x 110 x 50 mm

Qualität E 1.40

Lieferumfang = Fixierverpackung mit anhängendem Umkarton 1 Stück

Neu!

Maximal zu verpackendes Gut: **160 x 80 x 10 mm**

Einsatzbereich: Smartphones, Platinen
Max. Produktgewicht: bis ca. 750 Gramm

Artikel-Code

Ausführung

FL 160801 Q

NORMLine 50, PU Folie 50 my

FL 160801 ESQ

ESDLine 50, PU Folie ESD 50 my

FL 160801 ECQ

ECOLine 80, PE Folie 80 my

Monitore





Für Monitore 17 bis 27 Zoll

Bildschirme

- Hoher Schutz für verschiedenste Bildschirme
- Reduzierung der Verpackungsvielfalt um bis zu 90 %
- Schnelles Handling – Einfacher Packprozess
- Hohlboden bietet Platz für Zubehör
- Senkung der Prozesskosten (Beschaffung, Lagerung, Versand)
- Umweltverträglich, da ungetrennt mit Altpapier entsorgt werden kann
- Wiederverwendbar
- Professionelle Optik
- Wirtschaftlich durch Standardprogramm (keine Werkzeugkosten)



Die Technik

Legen Sie den Bildschirm unter die Folie der Fixierverpackung auf die Wellpappe. Der Fuß taucht dabei durch die universelle Öffnung und findet ausreichend Platz. Durch die seitlichen Flügel, die nach unten geklappt werden, spannen Sie den Bildschirm fest auf das Wellpapp-Format. Damit ist Ihr Gerät fest fixiert und gegen Rutschen gesichert.

Zum Schluss noch die gegenüber liegenden Klappen aufstellen. Ihr Bildschirm ist sicher vorgepackt. Der Fuss sinkt dabei durch die Öffnung. Nun das Unterpolster in den Karton stellen, danach die Fixierverpackung einlegen. Der Fuss taucht durch die vorgesehene Öffnung des Unterpolsters. Karton schließen, fertig!

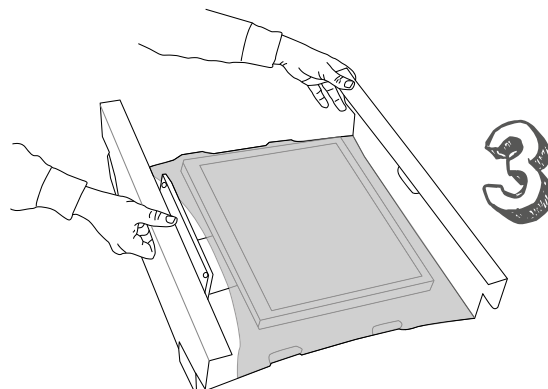
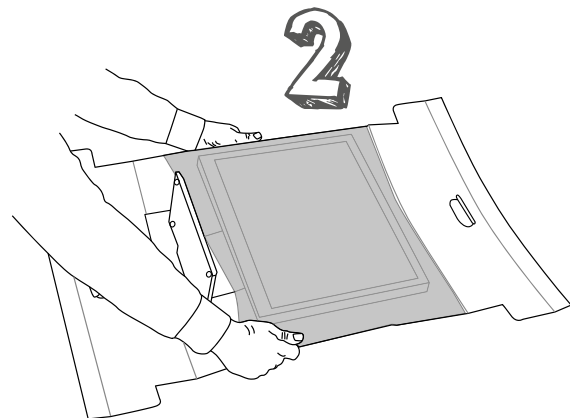
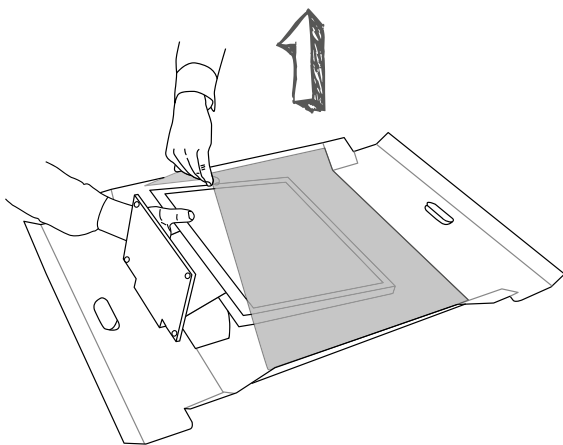

Anwendungsbeispiele

Mit dieser Sonderverpackung auf Basis der Emba-FLEX® Fixierverpackungen bieten wir Ihnen ein universell einsetzbares System für den sicheren und kostengünstigen Versand Ihrer Bildschirme.

Zusätzlich können die Geräte mit verschiedenen Abmessungen und Gewichten gerade bei häufigem Transport schnell und einfach verpackt werden. Ihr Produktzubehör wird professionell und sicher im Hohlboden verstaut und auch der Standfuß findet in der Aussparung seinen sicheren Platz.

Neben unserem in der nachfolgenden Tabelle beschriebenen Sofort-Lieferprogramm, bieten wir Ihnen auch bereits entwickelte Sonderverpackungen an oder entwickeln gerne Ihre individuelle Lösung.



Das Sofort-Lieferprogramm

Versandgut	Artikel-Code	Maximales Prod.gewicht	Seite
Monitore bis 19" (Mehrweg)	SW 4646150 S **	ca. 10 kg	112
Monitore bis 27" (Mehrweg)	FL 625816 TFTS	ca. 10 kg	112

* Ab 50 Sets lieferbar (1 Fixiereinlage, 1 Unterpolster, 1 Umkarton).

** Ab 50 Sets lieferbar (2 Polster, 1 Umkarton).

Sondergrößen auf Anfrage.



Sonderverpackungen

Für Monitore 17 bis 27 Zoll



Produktdaten

Umkarton-Außenmaße 610 x 568 x 328 mm
Fefco 0201 Faltkiste mit Boden + Deckelklappen
Qualität BC 2.30
Lieferumfang = Membranpolster 2 Stück,
Umkarton 1 Stück

Artikel-Code	Ausführung
SW 4646150 S	NormLine 100, PU Folie 100 my

Für den Mehrwegversand

Maximale Produktfläche: **460 x 460 mm**

Einsatzbereich: 17" - 19" Bildschirme
Max. Produktgewicht: bis ca. 10 kg



Produktdaten

Umkarton-Außenmaße 769 x 634 x 343 mm
Fefco 0201 Faltkiste mit Boden + Deckelklappen
Qualität BC 2.30
Lieferumfang = Fixiereinlage 1 Stück,
Unterpolster 1 Stück, Umkarton 1 Stück

Artikel-Code	Ausführung
FL 625816 Tfts	ECOLine 100, PE Folie 100 my

Für den Einwegversand

Maximal zu verpackendes Gut: **620 x 580 x 160 mm**

Einsatzbereich: **22" - 27"** Monitore
Max. Produktgewicht: bis ca. 10 kg

Doc Emba empfiehlt:



Fernseher





Ihre Vorteile:

- Hoher Schutz für großformatige Flachbildschirme bis 50 kg
- Aufrechter Transport der Bildschirme
- Schnelles Handling – Einfacher Packprozess
- Keine teuren Schaumverpackungen oder Holzkisten notwendig
- Senkung der Prozesskosten (Beschaffung, Lagerung, Versand)
- Umweltverträglich, da ungetrennt mit Altpapier entsorgt werden kann
- Wiederverwendbar
- Wirtschaftlich durch Standardprogramm (keine Werkzeugkosten)



Entwickelt wurde diese Polster-Lösung für groß-formatige Flachbildschirme und Panels mit oder ohne Standfuß. Maßgeschneidert ist diese Verpackung für 32 bis 60 Zoll Bildschirme. Kleinere Größen auf Anfrage.

Die Technik

Unsere Sonderverpackung für Bildschirme basiert auf der Membranverpackung Emba-Swing®. Durch die als Ecke geformten Membran-Polster können verschiedene Bildschirmformate von 32 bis 60 Zoll aufgenommen werden. Diese Version ist vor allem dann sinnvoll, wenn ein Fuß vormontiert ist.

Mit einem Polster je Ecke ist das Gerät bestens gegen Stoss und Vibration in alle Richtungen geschützt. Durch dieses System können verschiedene Breiten und Höhen aufgenommen werden. Der Umkarton wird individuell als Teleskop-verpackung gestaltet.



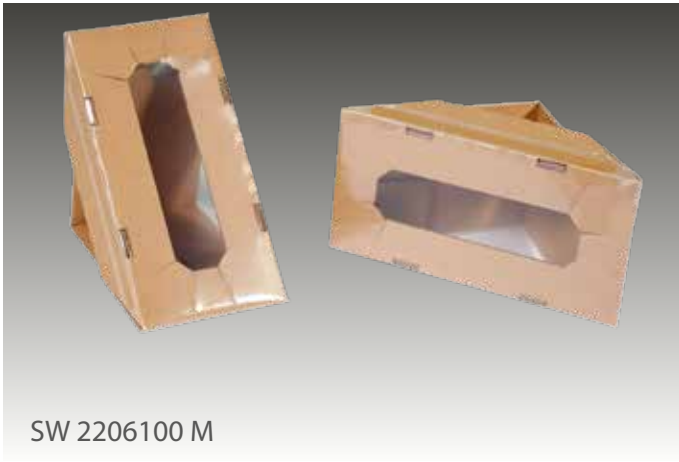

Produktdaten

Qualität BC 2.30

Lieferumfang = Membranpolster 1 Stück

Artikel-Code

Ausführung

SW 2206100 M

MAXILine 150, PU-Folie 150 my

für Fernseher bis 60 Zoll

Einsatzbereich: Fernseher, Flache Panels

Max. Produktgewicht: bis ca. 50 kg

Die max. Gewichtsangaben sind Richtwerte und können je nach Versandgut abweichen.

Emba-TrayTec®

Die maschinelle Verpackungslösung

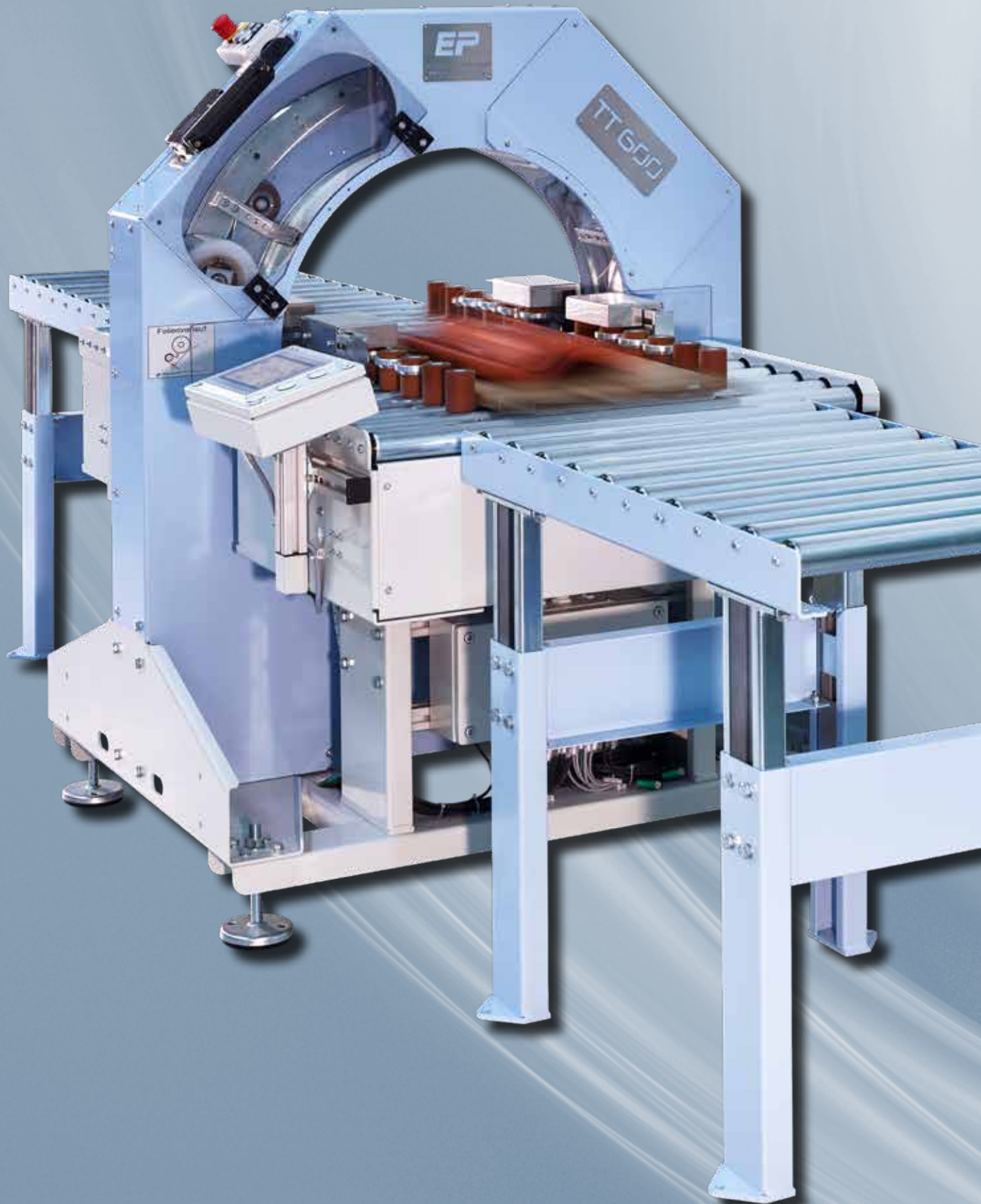

Wenn Sie einfach
Alles verpacken wollen!



Einsatz:

Bei großen Verpackungsmengen
Bei unterschiedlichsten Produkthöhen und -gewichten

Eigenschaften:

Maschinelles Verpacken in chaotischer Reihenfolge

Vorteile:

Stetig gleichbleibende Packgeschwindigkeit
Präzise Kalkulation der Prozesskosten
Reduziert die Verpackungsvielfalt bis auf wenige Größen

Die maschinelle Verpackungslösung

Emba - TrayTec®

- Hoher Rationalisierungsgrad
- Für chaotisch wechselnde Packgüter, Gewicht von 0,01 - 160 kg
- Stets gleichbleibende Packgeschwindigkeiten
- Standardisierung / Reduzierung der Verpackungsvielfalt
- Deutliche Reduzierung der Verpackungskosten
- Optimale Produktsicherung auch bei unterschiedlich hohen Packstücken
- Keine weiteren Füllmaterialien notwendig
- Hohe Verpackungsqualität und -optik
- Sehr geringer Energieverbrauch, da kein thermisches Verfahren
- Keine Rüstzeiten
- Geräuscharmer Betrieb der Maschine
- Platzsparend
- Problemlos in Verpackungslinien integrierbar
- Sofort betriebsbereit
- Automatischer Trayspender auf Anfrage lieferbar



Die Technik

Das Packstück wird auf ein definiertes Tray platziert. Dabei ist es egal welche Konturen, Abmessungen oder Höhen das Packstück hat. Wichtig ist nur, dass es innerhalb des vorgesehenen Volumens für den Versandkarton Platz findet.

Durch den Einzug wird das Tray samt Packstück vertikal mit spezieller Stretchfolie umwickelt. Fest fixiert auf dem Wellpapp-Tray wird das Packstück im Karton sicher versendet.



Die maschinelle Verpackungslösung

Diese Tray-Verpackungsmaschine garantiert Ihnen perfekten Produktschutz, schnelles Verpacken und niedrige Kosten. Es ermöglicht Ihnen zudem maximale Flexibilität für Klein- und Großserien verschiedenster Produkte. Der Verpackungsprozess bleibt stets der Gleiche, auch bei **chaotisch wechselnden Packstücken** mit **unterschiedlichsten Produkthöhen** und **Gewichten bis 160 kg**. Und das Beste : Sie sparen verschiedene Verpackungsgrößen, Lagerplatz und Zeit. Füll- und Polsterstoffe werden nicht mehr benötigt.

Typische Versandgüter sind Getriebe, Pumpen, Motoren, Zahnräder, Antriebe, sowie leichte und schwere Ersatzteile aller Art; darüber hinaus sensible Gerätekomponenten aus der gesamten Steuer-, Mess- und Regeltechnik.

Einsatz:

Bei großen Verpackungsmengen

Bei unterschiedlichsten Produkthöhen und -gewichten

Eigenschaften:

Maschinelles Verpacken in chaotischer Reihenfolge

Vorteile:

Stetig gleichbleibende Packgeschwindigkeit

Präzise Kalkulation der Prozesskosten

Reduziert die Verpackungsvielfalt bis auf wenige Größen

Folie auch erhältlich in ESD und VCI !



Damit Ihre Produkte vor Kurzschlüssen geschützt sind, haben wir eine neue Folie für höchste Ansprüche entwickelt. Antistatische Folie 10^8 bis 10^{11} Ohm Oberflächenwiderstand.



Wenn Ihre Produkte gegen Korrosion geschützt werden müssen. Durch die VCI-Spannfolie bildet sich in der geschlossenen Verpackung ein feiner, dampfförmiger Korrosionsschutz, der sich gleichmäßig als Absorptionsfilm um das Produkt legt. Breitbandwirkung für viele Metalle und Legierungen.

Das Konzept

Wie funktioniert das Konzept?

Anhand Ihrer täglichen Verpackungsaufgaben entwickelt unser Team die für Sie passenden Größen. Ebenso kann auch auf das neue Standardprogramm werkzeugkostenfrei zurückgegriffen werden. Sind die Verpackungen für Sie geprüft und in Ordnung, kann es los gehen.

Sie schließen einen Versorgungsvertrag über Ihre benötigten Mengen ab. Emba-Protec stellt Ihnen danach den Wickelautomaten inklusive ausführlicher Einweisung zur Verfügung. Alle notwendigen Verpackungskomponenten (Trays, Folie, Versandkartons) werden Ihnen auf Abruf geliefert. Sie zahlen lediglich einen festen Setpreis pro gelieferter Verpackung. Daß wir Ihnen bei Problemen und Änderungswünschen stets zur Seite stehen, ist selbstverständlich und natürlich auch inklusive.

Ihre Vorteile

- **Verpackungsgrößen standardisiert und sofort verfügbar**
- **Keine Werkzeugkosten**
- **Deutliche Reduzierung der Verpackzeiten / -kosten**
- **Verpacken in chaotischer Reihenfolge möglich**
- **Für Produkte von 0,1 bis 160 kg !**
- **Keine weiteren Füll- und Polsterstoffe notwendig**
- **Bestmöglicher Produktschutz während des Versandes**
- **Senkung der Lagerkosten durch kleine Abruflose**

Finden Sie auf den folgenden Seiten Ihre passenden Standardgrößen. Wir beraten Sie dazu gern !

Beispiel Motor



Beispiel 2-DIN-Radio



Beispiel Anzeige



Beispiel Scheinwerfer



Beispiel Lenkachse

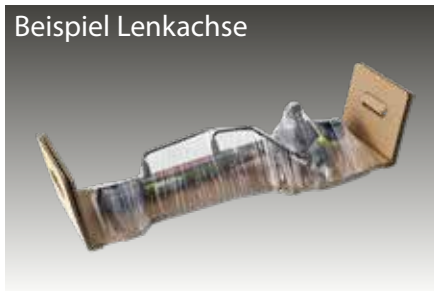

Beispiel Pumpe



Die Maschinenausführungen

Halbautomatische Ausführung



Das halbautomatische System mit einfacher Handhabung. Für kleine Mengen und wenig Stellmöglichkeiten. Hiermit kann individuell gewickelt werden. Und Ihre Produkte kommen immer sicher ans Ziel.

Hybrid Ausführung

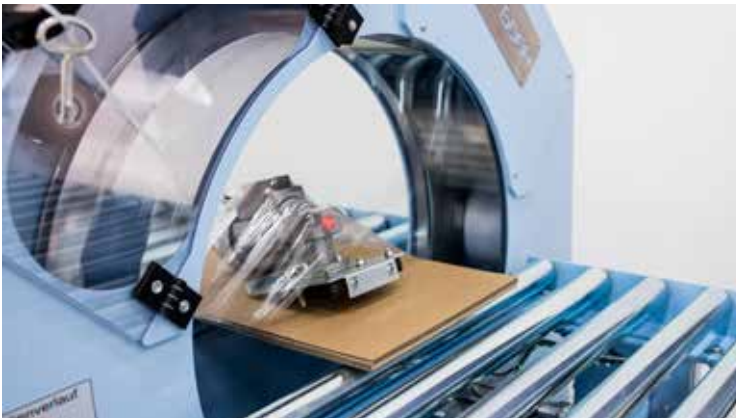

Der Hybrid-Automat schließt sowohl technisch, als auch preislich die Lücke zwischen dem Halbautomaten und der vollautomatischen Maschinenlösung.

Vollautomatische Ausführung

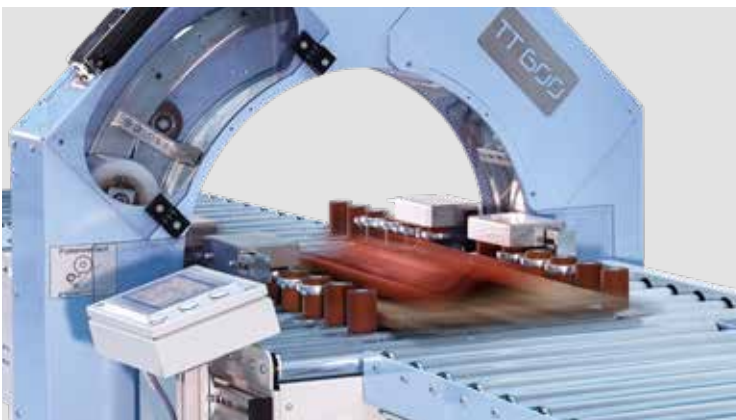

Der Vollautomat für hohe Durchlaufmengen. Bis zu 6 Packvorgänge in der Minute sind möglich! Ausgestattet mit vielen Features, wie z.B. der automatischen Tray-Erkennung oder der Vielzahl an verschiedenen Wickelprogrammen.

Das Standardprogramm



Maximal zu verpackendes Gut: **160 x 130 x 70 mm**

Produktdaten

Umkarton-Außenmaße 210 x 170 x 97 mm
 Fefco 0713 mit Automatikboden und Deckelverschluß
 Qualität E 1.40
 Lieferumfang = Tray 1 Stück
 Umkarton 1 Stück
 Folie als Rollenware

Artikel-Code	Maschinenausführung
TT 161307 M60	600er Ring, halbautomatisch
TT 161307 H60	600er Ring, Hybridausführung
TT 161307 A60	600er Ring, vollautomatisch



Maximal zu verpackendes Gut: **300 x 200 x 100 mm**

Produktdaten

Umkarton-Außenmaße 344 x 251 x 148 mm
 Fefco 0713 mit Automatikboden und Deckelverschluß
 Qualität C 1.40
 Lieferumfang = Tray 1 Stück
 Umkarton 1 Stück
 Folie als Rollenware

Artikel-Code	Maschinenausführung
TT 302010 M60	600er Ring, halbautomatisch
TT 302010 H60	600er Ring, Hybridausführung
TT 302010 A60	600er Ring, vollautomatisch



Maximal zu verpackendes Gut: **350 x 240 x 70 mm**

Produktdaten

Umkarton-Außenmaße 400 x 300 x 116 mm
 Fefco 0201 mit Boden und Deckelklappen
 Qualität C 1.30
 Lieferumfang = Tray 1 Stück
 Umkarton 1 Stück
 Folie als Rollenware

Artikel-Code	Maschinenausführung
TT 352407 M60	600er Ring, halbautomatisch
TT 352407 H60	600er Ring, Hybridausführung
TT 352407 A60	600er Ring, vollautomatisch

Folie auch erhältlich in ESD und VCI !

Das Standardprogramm



TT 352417

Maximal zu verpackendes Gut: **350 x 240 x 170 mm**

Produktdaten

Umkarton-Außenmaße 400 x 300 x 224 mm
 Fefco 0201 mit Boden und Deckelklappen
 Qualität C 1.30
 Lieferumfang = Tray 1 Stück
 Umkarton 1 Stück
 Folie als Rollenware

Artikel-Code	Maschinenausführung
TT 352417 M60	600er Ring, halbautomatisch
TT 352417 H60	600er Ring, Hybridausführung
TT 352417 A60	600er Ring, vollautomatisch



TT 533216

Verstärkung

Maximal zu verpackendes Gut: **530 x 320 x 160 mm**

Produktdaten

Umkarton-Außenmaße 600 x 400 x 238 mm
 Fefco 0201 mit Boden und Deckelklappen
 und Zusatzriller von 100 mm, Qualität BC 2.40
 Lieferumfang = Tray 1 Stück, Umkarton 1 Stück
 Folie als Rollenware

Artikel-Code	Maschinenausführung
TT 533216 M60	600er Ring, halbautomatisch
TT 533216 H60	600er Ring, Hybridausführung
TT 533216 A60	600er Ring, vollautomatisch
TT 5332 V	Verstärkungszuschnitt für schwere Produkte (wird vor dem Wickeln auf das Tray gelegt und verklebt)



TT 533226

Verstärkung

Maximal zu verpackendes Gut: **530 x 320 x 260 mm**

Produktdaten

Umkarton-Außenmaße 600 x 400 x 338 mm
 Fefco 0201 mit Boden und Deckelklappen
 und Zusatzriller von 100 mm, Qualität BC 2.40
 Lieferumfang = Tray 1 Stück, Umkarton 1 Stück
 Folie als Rollenware

Artikel-Code	Maschinenausführung
TT 533226 M60	600er Ring, halbautomatisch
TT 533226 H60	600er Ring, Hybridausführung
TT 533226 A60	600er Ring, vollautomatisch
TT 5332 V	Verstärkungszuschnitt für schwere Produkte (wird vor dem Wickeln auf das Tray gelegt und verklebt)

Folie auch erhältlich in ESD und VCI !



Emba-TrayTec® Plus
Schutzverpackung trifft auf High-Speed



Europäische Patent Nummer EP 3 708 518

Sensible Produkte zu versenden war bisher mit hohem Aufwand verbunden. Es kostete **Zeit** und **teures Verpackungsmaterial**, um empfindliche und hochwertige Produkte versandfertig zu machen. **Beide Probleme** hat Emba-Protec mit einer innovativen Verpackung **gelöst!** Mit der Membranpolsterverpackung aus unserem Hause haben Sie schon viel geschafft. **Perfekter Schutz zu vernünftigen Kosten.** Aber zwei Polster verwenden und aufbauen ist bei höheren Stückzahlen aufwendig. Nun können Sie die Vorteile der Emba-Protec Membranpolsterverpackung mit schneller Automatisierung kombinieren. **Emba-TrayTec® Plus:** ein Polster, ein Verpackungsvorgang, in deutlich weniger Zeit. Sie profitieren von allen Vorteilen der bekannten Emba-Swing Verpackung und dem Emba-TrayTec Maschinensystem. **Sie sparen Zeit, Geld und damit erheblich an Prozesskosten.**



Tray vorbereiten ...



Produkt auflegen ...



versandfertig wickeln !

Kosten:

- 60 % günstiger als vergleichbare Schaumlösungen
- 40 % günstiger als Membranpolster (Sie sparen ein Polster)
- 90 % weniger Lagervolumen gegenüber Schaumlösungen
- 50 % Zeitersparnis beim Verpackungsvorgang

Umwelt:

- Ein-Stoff-Lösung (Folienanteil unter 5%)
- Daher die umweltfreundlichste Verpackung
- Entsorgung mit dem Altpapier
- Löst alle umweltkritischen Schaumverpackungen ab. Alle !

Schutz:

- Vereint die Vorteile von zwei bewährten Systemen
- Verpackt auch Produkte mit schwierigen Konturen
- Unübertroffener Schutz auch bei sehr stoßempfindlichen Produkten
- schwebender Transport auf einem Polster

Geschwindigkeit:

- Schneller als je zuvor!

**Membranpolster unten,
Fixierung oben**

=

100% Schutz

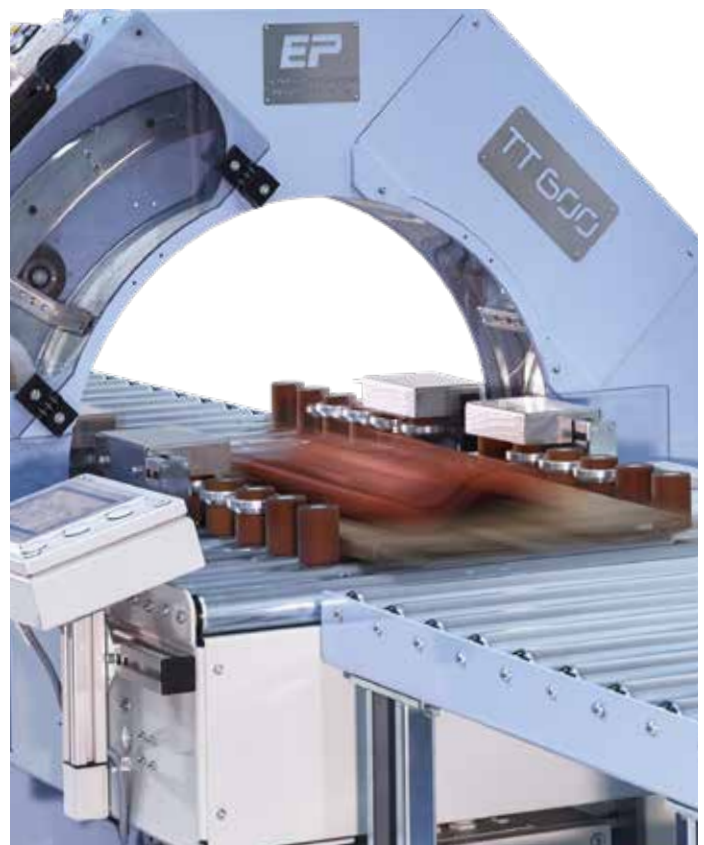

Buzz n' Pack[®]

Verpacken - auf Kommando



Die schnellste
Verpackung, die es gibt!



Einsatz:

Dezentrales Verpacken
E-Commerce
Konzipiert für Logistik- und Lohnverpackungsbetriebe

Eigenschaften:

Maschinelles Verpacken auf Knopfdruck
Hohe Schutz- und Polsterfunktion

Vorteile:

Sehr hohe Packgeschwindigkeit
Immer gleich bleibender Packprozess
Immer gleiche Kosten
Schnelles Anlernen der Mitarbeiter

Verpacken - auf Kommando

Die Vorteile im Überblick:

- Bis zu 4 Verpackungszyklen pro Minute (!)
- 4 Standardgrößen, die alles abdecken
- Sekundenschnell einstellbar
- Keine Programmierung
- Immer gleichbleibender Packprozess, egal wer verpackt
- Keine Verbrauchsschwankungen
- Das Anlernen der Mitarbeiter dauert 5 Minuten
- Eindeutig sicherster Produktschutz durch feste Fixierung
- Deutlich weniger Verpackungsmüll beim Endkunden
- Staubfreier Versand
- Einsatz von Recyclat-Folie mit bis zu 65 % Anteil möglich
- Sofort einsatzbereit. Kein Starkstrom oder Druckluft notwendig
- Kleine kompakte Maschine, die überall Platz findet



Die Technik:

Das Tray wird auf 4 Größen mit einem Handhebel in direkter Nähe eingestellt.

Das passende Tray (S, M, L, XL) wird angelegt, die Halterung fixiert das Tray automatisch.

Dann wird das Versandgut (auch mehrere möglich) auf das Tray gelegt. Mittels Knopfdruck (Buzzer) wird der Verpackungsvorgang gestartet. Gleichzeitig kann der Mitarbeiter den Versandkarton aufrichten oder Versandpapiere vorbereiten. Unmittelbar danach ist das Tray fertig gewickelt und kann in den Versandkarton eingelegt werden.

Mit diesem Maschinensystem ist alles kinderleicht und perfekt verpackt. Dabei sind die Kosten immer gleich und im Tray-Preis eingerechnet. Das Maschinensystem wird Ihnen gestellt, Folie inklusive. Sie haben keine Schwankungen durch mehr oder weniger Füllmaterial. Versandgüter bis 10 kg sind kein Problem. Durch dazu perfekt konzipierte Umkartons und Verstärkungen ist der Versand schnell und sicher.



Buzz n'Pack 600er



Buzz n'Pack 400er



Tray auflegen

Das Tray wird bis zum Anschlag angelegt. Danach wird das Tray automatisch arretiert.



Produkt auflegen

Das zu verpackende Gut wird auf das positionierte Tray gelegt (auch mehrere Produkte möglich).



Buzzer drücken

Der Buzzer startet den Verpackungsvorgang. Dabei wird das Versandgut mit Folie (selbstverständlich mit Recylat-Folie) fest auf das Tray gewickelt. Während des Verpackungsprozesses kann der Anwender andere Tätigkeiten vorbereiten (z.B. den Karton aufrichten). Das Buzzer-Gehäuse ist magnetisch und kann nach Belieben platziert werden.



und ab in den Karton !

Ihr Produkt ist versandfertig.

Das Standardprogramm



Maximal zu verpackendes Gut: **200 x 160 x 70 mm**

Produktdaten S

Umkarton-Außenmaße 246 x 190 x 112 mm
Fefco 0703 mit Automatikboden und Deckelverschluß
mit Selbstklebestreifen und Aufreißfaden
oder als Faltkiste Fefco 0201
Qualität B 1.20

Artikel-Code	Verpackungsart
BNPS	Tray S
BNPSV	Verstärkung
UK703BNPS	Umkarton mit Schnellverschluß F0703
UK201BNPS	Umkarton als Faltkiste F0201



Maximal zu verpackendes Gut: **270 x 200 x 80 mm**

Produktdaten M

Umkarton-Außenmaße 316 x 236 x 122 mm
Fefco 0703 mit Automatikboden und Deckelverschluß
mit Selbstklebestreifen und Aufreißfaden
oder als Faltkiste Fefco 0201
Qualität B 1.30

Artikel-Code	Verpackungsart
BNPM	Tray M
BNPMV	Verstärkung
UK703BNPM	Umkarton mit Schnellverschluß F0703
UK201BNPM	Umkarton als Faltkiste F0201



Maximal zu verpackendes Gut: **350 x 230 x 220 mm**

Produktdaten L

Umkarton-Außenmaße 406 x 266 x 262 mm
Fefco 0703 mit Automatikboden und Deckelverschluß
mit Selbstklebestreifen und Aufreißfaden
oder als Faltkiste Fefco 0201
Qualität B 1.40

Artikel-Code	Verpackungsart
BNPL	Tray L
BNPLV	Verstärkung
UK703BNPL	Umkarton mit Schnellverschluß F0703
UK201BNPL	Umkarton als Faltkiste F0201



Maximal zu verpackendes Gut: **530 x 350 x 250 mm**

Produktdaten XL

Umkarton-Außenmaße 602 x 402 x 303 mm
Fefco 0703 mit Automatikboden und Deckelverschluß
mit Selbstklebestreifen und Aufreißfaden
oder als Faltkiste Fefco 0201
Qualität EB 2.30

Artikel-Code	Verpackungsart
BNPXL	Tray XL
BNPXLV	Verstärkung
UK703BNPXL	Umkarton mit Schnellverschluß F0703
UK201BNPXL	Umkarton als Faltkiste F0201

ab Lager

Sie benötigen zusätzlich nur die Umkartons für Ihren allgemeinen Versand ?

Artikel-Nummer	Qualität	Innenmaß (mm)		Außenmaß (mm)	
		Länge x Breite x Höhe	Länge x Breite x Höhe	Länge x Breite x Höhe	Länge x Breite x Höhe
UK201BNPS	B 1.20	240 x 184 x 100	245 x 189 x 110		
UK703BNPS	B 1.20	240 x 184 x 100	245 x 189 x 112		
UK201BNPM	B 1.20	310 x 230 x 110	315 x 235 x 120		
UK703BNPM	B 1.20	310 x 230 x 110	315 x 235 x 122		
UK201BNPL	B 1.40	400 x 260 x 250	405 x 265 x 260		
UK703BNPL	B 1.40	400 x 260 x 250	405 x 265 x 262		
UK201BNPXL	EB 2.30	593 x 393 x 285	600 x 400 x 299		
UK703BNPXL	EB 2.30	593 x 393 x 285	600 x 400 x 302		
UK EV 271206**	E 1.30	345 x 150 x 100	349 x 154 x 108		
UK EV 271802*	B 1.30	305 x 270 x 65	330 x 280 x 71		
UK EV 291507**	E 1.30	345 x 175 x 120	349 x 179 x 128		
UK EV 311209**	B 1.30	350 x 220 x 140	356 x 226 x 152		
UK EV 392804*	B 1.40	440 x 400 x 70	465 x 410 x 76		
UK EV 402512**	B 1.40	460 x 317 x 180	466 x 326 x 192		
UK EV 453105*	B 1.40	500 x 420 x 85	525 x 430 x 91		
UK FL 101004	E 1.20	140 x 115 x 60	145 x 120 x 67		
UK FL 120804	E 1.40	205 x 165 x 90	210 x 170 x 97		
UK FL 120905	B 1.30	151 x 125 x 71	158 x 132 x 82		
UK FL 140804	E 1.20	165 x 111 x 60	170 x 116 x 67		
UK FL 141004	B 1.30	170 x 170 x 73	176 x 176 x 84		
UK FL 151504	B 1.30	192 x 176 x 75	199 x 183 x 86		
UK FL 151506	B 1.30	192 x 176 x 98	199 x 183 x 109		
UK FL 161002*	E 1.2	230 x 140 x 42	246 x 146 x 46		
UK FL 161204*	E 1.20	175 x 149 x 47	182 x 165 x 52		
UK FL 161205*	E 1.20	175 x 149 x 72	182 x 165 x 75		
UK FL 161210	B 1.30	194 x 160 x 128	200 x 167 x 139		
UK FL 180906	B 1.30	189 x 108 x 85	196 x 115 x 96		
UK FL 181004	E 1.20	213 x 143 x 69	218 x 148 x 76		
UK FL 181006	B 1.30	209 x 151 x 96	214 x 156 x 109		
UK FL 191606	B 1.30	218 x 218 x 93	224 x 224 x 104		
UK FL 202006	B 1.30	242 x 228 x 88	249 x 235 x 99		
UK FL 202008	B 1.30	242 x 228 x 108	249 x 235 x 119		
UK FL 221506	B 1.30	248 x 192 x 88	255 x 199 x 99		
UK FL 221508	B 1.30	248 x 192 x 108	255 x 199 x 119		
UK FL 231502*	E 1.40	324 x 205 x 43	338 x 211 x 47		
UK FL 231806	B 1.30	297 x 205 x 76	300 x 210 x 89		
UK FL 241004	B 1.30	300 x 147 x 82	306 x 153 x 92		
UK FL 252506	C 1.40	292 x 286 x 95	300 x 295 x 108		
UK FL 252508	C 1.40	292 x 286 x 125	300 x 295 x 138		
UK FL 281607	B 1.30	330 x 227 x 108	335 x 232 x 121		
UK FL 281812**	C 1.30	316 x 288 x 162	325 x 297 x 178		
UK FL 292606	C1.30	422 x 330 x 92	452 x 339 x 98		
UK FL 300905*	B 1.30	330 x 132 x 64	352 x 143 x 72		
UK FL 302007	C 1.40	335 x 242 x 105	344 x 251 x 118		
UK FL 302010	C 1.40	335 x 242 x 135	344 x 251 x 148		

*Fefco 0427, **Fefco 0201

Wählen Sie aus dieser großen Übersicht :

Artikel-Nummer	Qualität	Innenmaß (mm) Länge x Breite x Höhe	Außenmaß (mm) Länge x Breite x Höhe
UK FL 302214**	C 1.30	340 x 330 x 184	349 x 339 x 200
UK FL 303008	C 1.40	392 x 335 x 113	400 x 343 x 126
UK FL 312104	B 1.20	370 x 262 x 84	376 x 268 x 96
UK FL 342012**	C 1.30	380 x 263 x 146	389 x 272 x 162
UK FL 342505	BC 2.30	400 x 332 x 110	414 x 346 x 138
UK FL 352008	C 1.40	385 x 283 x 110	394 x 292 x 123
UK FL 352504*	C 1.40	395 x 302 x 105	435 x 315 x 115
UK FL 362410**	C 1.30	425 x 295 x 155	434 x 304 x 171
UK FL 362604	B 1.40	430 x 312 x 88	436 x 318 x 100
UK FL 382508**	C 1.30	440 x 326 x 125	448 x 334 x 140
UK FL 402010	B 1.40	470 x 265 x 143	477 x 272 x 154
UK FL 402510**	BC 2.30	532 x 320 x 142	547 x 335 x 170
UK FL 403005	BC 2.30	542 x 407 x 140	556 x 421 x 168
UK FL 403006*	B 1.40	530 x 328 x 80	552 x 339 x 88
UK FL 403211**	BC 2.30	510 x 365 x 175	538 x 380 x 190
UK FL 473005	B 1.40	560 x 360 x 100	566 x 366 x 112
UK FL 503215**	BC 2.30	600 x 390 x 200	615 x 395 x 228
UK FL 504010**	BC 2.30	620 x 465 x 160	635 x 480 x 188
UK FL 512305	B 1.40	562 x 300 x 82	592 x 309 x 88
UK FL 513005	B 1.40	562 x 375 x 82	592 x 384 x 88
UK SW 1207**	B 1.30	202 x 152 x 104	208 x 158 x 117
UK SW 1313**	C 1.30	195 x 195 x 90	200 x 200 x 104
SN 161003	E 1.20	235 x 186 x 75	242 x 172 x 78
UK SW 1717**	B 1.30	230 x 220 x 218	236 x 226 x 230
UK SW 191560**	B 1.30	305 x 250 x 175	311 x 256 x 187
UK SW 2010**	C 1.30	278 x 176 x 176	287 x 185 x 190
UK SW 2011**	C 1.30	293 x 193 x 136	300 x 200 x 150
UK SW 2415**	C 1.30	315 x 225 x 178	324 x 234 x 194
UK SW 2518**	C 1.30	332 x 295 x 234	340 x 300 x 246
UK SW 2525**	C 1.30	326 x 326 x 202	334 x 334 x 218
UK SW 2818**	C 1.30	356 x 239 x 240	364 x 247 x 256
UK SW 2823**	BC 2.30	408 x 320 x 260	422 x 334 x 288
UK SW 2927**	BC 2.30	458 x 425 x 370	472 x 439 x 398
SN 300760	B 1.40	146 x 136 x 368	152 x 142 x 380
UK SW 3020**	BC 2.20	389 x 289 x 242	400 x 300 x 270
UK SW 3030**	BC 2.30	372 x 372 x 310	387 x 387 x 338
UK SW 3433**	BC 2.30	492 x 472 x 302	506 x 486 x 330
UK SW 4030**	BC 2.30	489 x 389 x 302	500 x 400 x 330
UK SW 454490**	BC 2.40	583 x 520 x 200	597 x 534 x 228
UK SW 4544180**	BC 2.40	583 x 520 x 570	597 x 534 x 598
UK SW 4646**	BC 2.30	596 x 554 x 300	610 x 568 x 328
UK SW 5030**	BC 2.40	630 x 390 x 455	644 x 404 x 483
UK SW 5040**	BC 2.40	634 x 490 x 530	648 x 504 x 558
UK SW 5050**	BC 2.50	634 x 590 x 530	648 x 604 x 558

Palettenmodulmaß!

Palettenmodulmaß!

Palettenmodulmaß!

Palettenmodulmaß!

Palettenmodulmaß!

*Fefco 0427, **Fefco 0201, Einige „UK SW“ - Umkartons haben Zusatzriller für verschiedene Höhen.

In dem nachfolgenden Fragebogen können Sie uns einen unverbindlichen Entwicklungsauftrag erteilen. Auch über www.emba-protec.de online möglich!

Firma	<input type="text"/>	Ansprechpartner	<input type="text"/>
Straße	<input type="text"/>	Abteilung / Position	<input type="text"/>
Plz	<input type="text"/>	Telefon	<input type="text"/>
Ort	<input type="text"/>	Telefax	<input type="text"/>
Branche	<input type="text"/>	E-Mail	<input type="text"/>

Was wird verpackt?

Produktbezeichnung (Arbeitstitel)

Produktart

Gewicht in kg

von bis

Abm. von x x mm L/B/H

bis x x mm L/B/H

Nutzen Sie bei mehreren Produkten bitte zusätzlich die „bis“-Felder.

Wieviel Stück werden ca. verpackt?

pro Tag pro Woche pro Monat pro Jahr

Wie lang ist die jetzige Verpackungszeit pro Einheit? Lohn-Minuten

Welche Art der Verpackung setzen Sie derzeit ein?

Wie ist der übliche Versandweg?

Stückgut per Paketdienst Sammelgut auf Palette beides

Was möchten Sie erreichen?

- | | |
|--|---|
| <input type="checkbox"/> Schutz verbessern | <input type="checkbox"/> Volumen reduzieren |
| <input type="checkbox"/> Vielfalt reduzieren | <input type="checkbox"/> Wiederverwendbarkeit erhöhen |
| <input type="checkbox"/> Verpackungszeit reduzieren | <input type="checkbox"/> umweltschonender verpacken |
| <input type="checkbox"/> Aussehen / Design verbessern | <input type="checkbox"/> Kosten senken |
| <input type="checkbox"/> zusätzliche Füllmaterialien einsparen | <input type="checkbox"/> |

Wünschen Sie einen Falltest?

- nein ja welchen

Woran sind Sie interessiert?

- Individual-Lösung möglichst auf Standardgrößen zurückgreifen

Priorität 1 Woche 2 Wochen 4 Wochen Terminwunsch am